

prix



Série 6

Manual do usuário

A partir da versão 8.98Y

Rev. 06-02-22

ÍNDICE

1. INTRODUÇÃO	04
2. DESCRIÇÃO GERAL	05
2.1 Antes de desembalar sua Balança Prix 6	05
2.2 Inspeção da embalagem.....	05
2.3 Conteúdo da embalagem	05
2.4 Principais características	06
3. CONHECENDO SEU EQUIPAMENTO	07
4. PREPARAÇÃO DA INSTALAÇÃO	08
4.1. Local de instalação	08
4.2 Instalação elétrica	08
5. INSTALANDO SUA BALANÇA	10
5.1 Montando a sua Prix 6	10
5.1.1 Montagem da Torre (Opcional).....	10
5.1.2 Posicionamento do prato de pesagem	10
5.1.3 Verificando o nivelamento	10
5.1.4 Verificando o nivelamento	11
5.1.5 Ligando na rede de comunicação.....	11
5.1.6 Ligando a balança na tomada	11
5.1.7 Recomendações de Uso.....	12
5.2 Ligando sua Prix 6	12
5.2.1 Ao Ligar a Balança.....	12
5.2.2 Rotina de Inicialização	12
5.2.3 Supervisão de Rede	14
6. IDENTIFICAÇÃO DOS CONTROLES	16
6.1 Mostrador digital e Indicadores de Funções (Operador)	16
6.2 Mostrador digital e Indicadores de Funções (Consumidor).....	17
6.3 Teclado Numérico e de Funções	18
6.4 Teclado de Edição de Dados	18
7. PROGRAMAÇÃO	19
7.1 Acessando o Modo Programa	19
7.2 Saindo do Modo Programa.....	19
7.3 Parâmetros disponíveis	19
7.3.1 Mudar preço.....	20
7.3.2 Acessar Acumulador	21
7.3.3 Cadastrar PLU.....	24
7.3.4 Cadastrar Receitas	31
7.3.5 Cadastrar Taras.....	34
7.3.6 Cadastrar Operadores.....	36
7.3.7 Cadastrar Mensagens	40
7.3.8 Associar Teclas	43
7.3.9 Cadastrar Texto Genérico.....	44
7.3.10 Ajustar Parâmetros	45
7.3.11 Ajustar Data / Hora	51
7.3.12 Exibir Versão / Outros.....	51
7.3.13 Testar Cabeça Térmica.....	53
8. OPERAÇÃO	54
8.1 Operações com Tara	54
8.2 Operação no modo Fixa Preço	55
8.3 Vendendo Itens por peso	56
8.4 Vendendo Itens Glaciados por peso	57
8.5 Vendendo Itens por peso Drenado.....	58
8.6 Vendendo Itens por Unidade	59
8.7 Codificando PLUs com EAN-13 de Fornecedor	61
8.8 Operando com a solicitação do Código do Operador	62
8.9 Operando com Data Retroativa	63
8.10 Operando com Data Digitada na Balança.....	63

8.11 Operando com Lote.....	64
8.11.1 Lote Fixo.....	64
8.11.2 Lote Temporário.....	65
8.11.3 Solicita Lote.....	65
8.12 Operando com Senha Eletrônica.....	66
8.13 Verificando Data e Hora na Balança.....	67
8.14 Avanço Etiquetas.....	67
8.15 Testando Impressão.....	67
8.16 Modo Quebra.....	67
9. CUIDADOS E LIMPEZA DA BALANÇA.....	68
10. ANTES DE CHAMAR A TOLEDO DO BRASIL.....	69
11. ESPECIFICAÇÕES TÉCNICAS.....	70
11.1 Físicas e Elétricas.....	70
11.2 Código de Barras -Padrão EAN-13.....	71
11.3 Etiquetas.....	71
11.3.1 Material para etiqueta.....	72
11.3.2 Carretel e modo de enrolar.....	72
12. TERMO DE GARANTIA.....	74
13. ASSISTÊNCIA TÉCNICA.....	75

1. INTRODUÇÃO

Prezado cliente,

Você adquiriu a balança Prix 6 e isto nos deixa orgulhosos. A Toledo do Brasil está empenhada em comprovar que você fez um bom investimento e optou pelo melhor, aumentando cada vez mais a sua confiança em nossas soluções.

Agradecemos sua compra desta solução Prix e temos certeza de que a balança Prix 6 superará suas expectativas. Para tirar o máximo de proveito dos recursos e da tecnologia contidos nesta balança, assim como, para obter um melhor desempenho durante as operações, leia este manual por completo.

A Toledo do Brasil Indústria de Balanças Ltda. possui filiais próprias em todo o país que prestam serviços de alta qualidade de instalação, calibração, manutenção e atualização tecnológica. Além destas filiais, a Toledo do Brasil oferece uma rede de oficinas técnicas autorizadas com peças de reposição originais para atender com rapidez e eficiência, principalmente, aos clientes do mercado varejista. Caso haja alguma dúvida, entre em contato conosco em um dos telefones indicados no final deste manual, que teremos o prazer em lhe ajudar ou indicar o a oficina técnica autorizada mais próxima.

A Toledo do Brasil segue uma política de contínuo desenvolvimento dos seus produtos, preservando-se no direito de alterar especificações e equipamentos a qualquer momento, sem aviso, declinando de toda responsabilidade por eventuais erros ou omissões que se verifiquem neste manual.

Sua satisfação é da maior importância para todos nós da Toledo do Brasil, que trabalhamos para lhe oferecer as melhores soluções em pesagem do Brasil.

Atenciosamente,

Eduardo Giaciani
Marketing & Vendas - Mercado Comercial

ATENÇÃO !

A Toledo do Brasil Indústria de Balanças Ltda, em conformidade com as exigências do INMETRO, informa:

Balanças destinadas ao uso geral

Conforme Portaria INMETRO n° 154, de 12 de agosto de 2005, os subitens 5.1 e 5.2, informam que **o adquirente desta balança fica obrigado a comunicar imediatamente ao órgão metrológico, sobre a colocação em uso da mesma:**

5.1 A colocação em uso do instrumento de medição será comunicada pelo seu proprietário, imediatamente, ao órgão metrológico executor da primeira verificação periódica, constando desta comunicação a designação do proprietário, local e data de instalação.

5.2 Todo instrumento de medição novo ou renovado, após sua colocação em uso no local da instalação, estará sujeito a verificação periódica, conforme previsto na regulamentação técnica metrológica aplicável para a categoria do instrumento de medição.

Para balanças destinadas a automação de ponto de venda (ligação a ECF-PDV, ECF-MR, Microterminal e/ou similares):

Conforme Ofício Circular n° 055 / DIMEL, de 31 de julho de 2006, fica o adquirente obrigado a:

- desenvolver a automação da balança, estando a entrada em funcionamento da mesma, condicionada à apresentação da referida automação para prévia apreciação e autorização do INMETRO, conforme exigências constantes no subitem 1.8.3 da portaria de aprovação de modelo de instrumentos de pesagem não automáticos destinados a automação de pontos de venda. Nesta ocasião, também serão observadas as exigências relativas à instalação, uso e manutenção constantes do item 12 do RTM aprovado pela Portaria INMETRO n° 236/94;
- informar, imediatamente após a instalação, o nome e endereço do detentor do instrumento ao órgão metrológico que executará a primeira verificação subsequente;
- programar com o órgão metrológico executor, a realização da primeira verificação subsequente, no prazo de 15 (quinze) dias após o início da utilização do instrumento pelo detentor; e
- informar ainda, a identificação e as características do instrumento e a identificação da firma responsável pela automação.

Para obter maiores informações destas medidas e dados do órgão metrológico (IPEM/ INMETRO) de sua região, consulte o site: www.inmetro.gov.br.

2. DESCRIÇÃO GERAL

2.1 Antes de desembalar sua Balança Prix 6

Antes de desembalar sua Balança Prix 6, leia atentamente as informações contidas neste manual. Para que a Balança Prix 6 conserve suas características iniciais e seu perfeito funcionamento com o decorrer do tempo, é fundamental a leitura completa do manual, seguindo as orientações e instruções aqui descritas.

2.2 Inspeção da embalagem



Verifique se existem avarias visíveis, como partes rompidas, úmidas, etc. Informe ao responsável a fim de garantir a cobertura de seguro, garantias de fabricante, transportadores, etc.

2.3 Conteúdo da embalagem

Depois de retirar a balança da embalagem, verifique o conteúdo. Os seguintes itens devem estar inclusos:

- a) Guia rápido; Certificado de garantia e Flyer institucional;
- b) Prato de pesagem;
- c) Balança Prix 6;
- d) Tampa do Impressor;
- e) Caneta de limpeza da cabeça térmica;
- f) Cabo de alimentação;
- g) Cabo de rede Ethernet;
- h) Torre (Opcional) - Veja a relação de peças e instalação da torre na página 10.

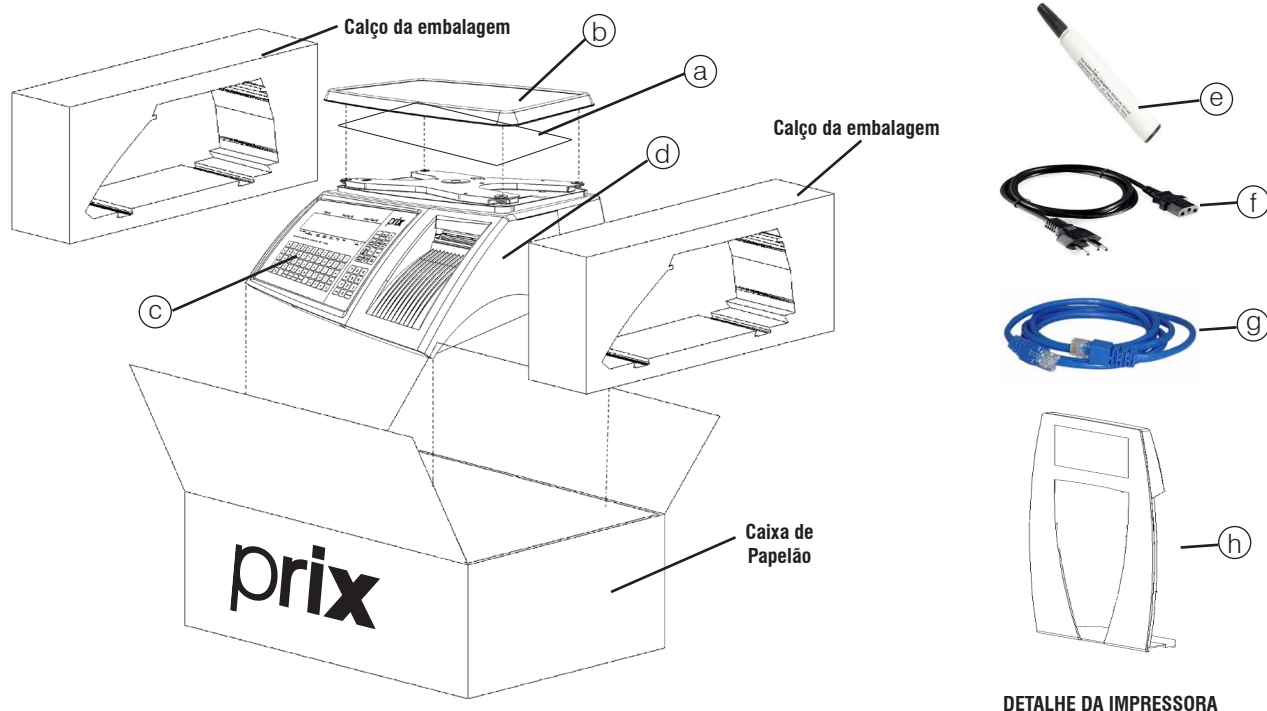

Ao abrir a caixa de papelão você verificará que a Prix 6 está presa por calços laterais. Este processo de embalagem evita que a Prix 6 se movimente na caixa, protegendo-a contra impactos durante o transporte.

Após retirar a Prix 6 da caixa de papelão, remova os calços laterais, abra a tampa da impressora e retire o calço de papelão do mecanismo da impressora.

Calço a ser removido

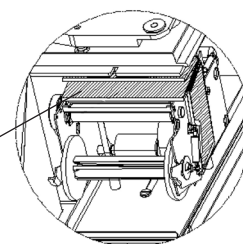

2.4 Principais características

BALANÇA:

- Capacidade de Pesagem: 32kg.
 - 1ª Faixa: 0,000kg à 6,000kg x 2g.
 - 2ª Faixa: 6,005kg à 15,000kg x 5g.
 - 3ª Faixa: 15,010kg à 32,000kg x 5g.
- Capacidade de memória interna de até 20.000 itens;
- Cadastramento de Itens via teclado da balança ou via PC quando ligada em rede. Viabiliza uso "Autônomo" em estabelecimentos comerciais de pequeno porte, dispensando investimentos com microcomputador, e operação em rede para estabelecimentos que comercializam uma maior quantidade de itens, como é o caso dos Supermercados e Hipermercados;
- Teclado de Acesso Rápido com 60 teclas, permite cadastro até 180 itens. Totalmente flexível, podendo assumir diversas configurações de uso para atender as reais necessidades de cada loja. Os itens poderão ser identificados e acessados através de imagens ou textos gravados em cada tecla, dispensando a digitação do código, ou ainda, poderão ser conjugados até 3 itens na mesma tecla. No uso autônomo e mediante senha eletrônica, se transforma num poderoso teclado de programação, permitindo o cadastramento de itens, receitas, etc., dispensando o uso e investimento em microcomputador;
- Display do operador alfanumérico de alta resolução com 2 linhas de 20 caracteres cada;
- Fácil troca do painel para teclado de acesso rápido;
- Cadastro fácil de itens;
- Possível cadastro de até 20.000 imagens às teclas de Acesso Rápido, através do MGV6;
- Display do consumidor de LCD com 7 polegadas que possibilita a divulgação de produtos em promoção sendo eles pesáveis ou não, merchandising de produtos, confirmação do produto comercializado e outros mais;
- Área dedicada para mídias (imagens), através do MGV6;
- Até 6 linhas de texto genérico com 56 caracteres;
- Até 10 mensagens publicitárias de 150 caracteres cada;
- Mensagens no display guiam o operador na solução de problemas;
- Indicação do nome do item comercializado;
- Acumulador geral e por itens;
- Fonte multivoltagem corrige flutuações na rede elétrica entre 93,5 a 264,0 Vca, e 50 a 60 Hz na frequência da rede, sem qualquer ajuste, dispensando o uso de estabilizadores de tensão e chave de comutação de energia;
- Calendário e relógio automáticos;
- Comunicação em rede Ethernet ou Wi-Fi, padrão 802.11b e 802.11g, com o MGV 6, facilitando a alteração dos preços, descritivos de produtos, receitas, dias de validade, etc., assim como, a obtenção dos totais acumulados do dia e mensal, e a total integração com outros programas de gerenciamento através da importação / exportação dos arquivos texto;
- Sistema de Supervisão de Rede, quando em rede Wi-Fi ou Ethernet, impede que a balança efetue transações com preços desatualizados;

- Carga automática do PLU, quando em rede Ethernet ou Wi-Fi com o MGV6;
- Digitação do lote de até 12 caracteres alfanuméricos;
- Cadastro de até 100 taras pré-determinadas;
- Venda de produtos não cadastrados apenas com a introdução do preço/kg;
- Data retroativa para produtos já embalados na loja, cuja etiqueta sofreu algum dano e não pode ser lida no checkout;
- Código de barras padrão EAN-13 de Fornecedor;
- Códigos de barras padrão CODE 128 e GS1 Databar Expanded para a gestão da validade de produtos, com o MGV 6;
- Flexibilidade na escolha de etiquetas permite que numa mesma loja sejam utilizados vários tipos de etiquetas, desde as mais econômicas até as mais sofisticadas para a impressão de ingredientes, dicas de consumo, peso da embalagem, tabela nutricional, quando em rede, e outras informações necessárias para a comercialização do produto. Isto elimina a necessidade de etiquetas complementares, o que propicia redução de gastos com equipamentos, material e mão-de-obra, assim como agilização nas vendas diretas e no pré-empacotamento;
- 9 níveis de filtro permitem o melhor ajuste no tempo de estabilização do peso devido a variações externas como correntes de ar, trepidações, incidência direta do ar condicionado influenciando na correta pesagem dos alimentos;
- Bateria interna com autonomia de 5 meses garante a não perda dos dados cadastrados.

IMPRESSORA:

- Impressora térmica de etiquetas integrada, com largura de impressão de até 56 mm e velocidade de até 100 mm/s, permite uma escolha ampla de etiquetas e altíssimo rendimento no pré-empacotamento;
- Alta definição, durabilidade e com resolução de 8 pontos por milímetro, é capaz de imprimir até 55 quilômetros de etiquetas sem interrupções;
- Trabalha com bobinas de etiquetas adesivas de papel termo-sensível e autodestacáveis;
- Mecanismo impressor com abertura de quase 90 graus facilita a manutenção e a limpeza da cabeça térmica;
- Cabeça de impressão auto-alinhante, flutuante e com ponto único de contato elimina a necessidade de alinhamento ou ajustes no tracionamento das etiquetas;
- Impressão no padrão internacional EAN-13 de códigos de barras, mais informações de peso, tara, preço, quantidade, fabricação, validade, nome do item, ingredientes, etc.
- Códigos de barras padrão CODE 128 e GS1 Databar Expanded para a gestão da validade de produtos, com o MGV 6.
- Seleção de até 34 tipos de etiquetas, incluindo personalização e logomarca na versão "Autônoma". Em rede com o software MGV6 pode-se selecionar mais de 700 tipos de etiquetas;
- Rebobinamento automático do liner das etiquetas.

3. CONHECENDO SEU EQUIPAMENTO

A Prix 6 tem um design moderno e com novas funcionalidades que a diferenciam no mercado. Projetada para facilitar e agilizar as transações comerciais por peso ou quantidade, é ideal para aplicações de venda direta e pré-empacotamento.

A Prix 6, bem como todos os produtos da Toledo do Brasil, é fabricada e testada dentro dos mais rigorosos padrões internacionais de qualidade ISO 9001:2008, e está projetada para a máxima confiabilidade e durabilidade, mesmo quando usada em ambientes mais exigentes.

Utilizando tecnologia que apenas a Toledo do Brasil pode oferecer, a Prix 6 pertence à nova geração de balanças com a eletrônica mais avançada do momento, trazendo vantagens de rapidez, versatilidade e baixa manutenção.

A Prix 6 tem prato em aço inoxidável com superfície ampla e plana que facilita a pesagem e a disposição do produto por qualquer direção e para retirá-lo basta simplesmente levantá-lo. Possui tela de LCD com 7 polegadas voltada ao consumidor, para promoções e/ou propagandas com imagem.

Segue abaixo as imagens dos equipamentos (nas versões Standard e Torre), onde podem ser visualizadas as partes externas.

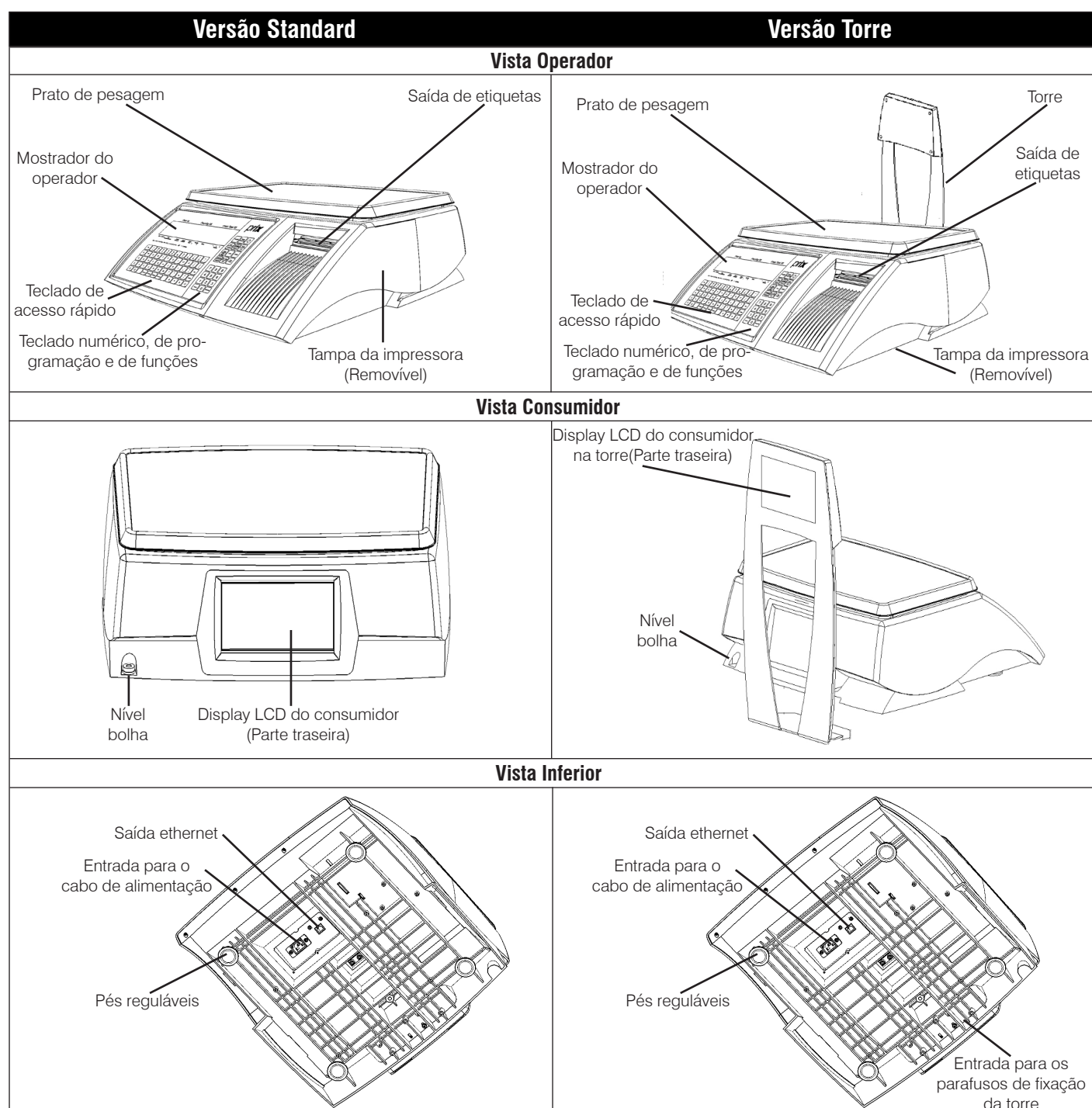

4. PREPARAÇÃO DA INSTALAÇÃO

4.1. Local de instalação

- A sua Prix 6 deve trabalhar sobre superfície plana, firme e livre de vibrações.
- Devem ser evitados locais sujeitos a correntes de ar que incidam diretamente sobre a sua Prix 6 e/ou que excedam as especificações técnicas de temperatura e umidade da página 9.

4.2 Instalação elétrica

Antes de ligar a balança Prix 6 na rede elétrica, é obrigatório verificar se a tensão elétrica disponível e a configuração dos terminais e tomadas estão compatíveis com as instruções abaixo:

- A tensão, fornecida pela tomada, que alimentará a sua Prix 6 deverá ser igual à tensão da fonte adaptadora de tensão, especificada na etiqueta de especificação colocada junto a mesma.
- A tomada que alimentará a sua Prix 6, deve ser do tipo Tripolar Universal, possuir fase, neutro e uma linha de terra, e deverá estar de acordo com as normas do CONMETRO nº11 de 20/12/2006 e norma NBR 14136/2002, que protegem os usuários contra choques elétricos em caso de falha e acidente na rede elétrica.
- A tomada que alimentará deve ser do tipo Tripolar Universal, possuir fase, neutro e uma linha de terra de boa qualidade, independente de outros circuitos.
- A rede elétrica deve ser estável e em circuito separado da linha de energia destinada a alimentar outras máquinas, tais como: serras de fita, motores, máquinas de solda, alimentadores, etc.
- Se a rede elétrica apresentar oscilações que excedam a variação máxima permitida, providencie imediatamente a sua regularização ou, no caso de impossibilidade, instale um estabilizador automático de tensão de acordo com a potência nominal da Prix 6.

VARIAÇÃO ADMISSÍVEL DE TENSÃO		
NOMINAL	MÍNIMA	MÁXIMA
110 Vca	93,5 Vca	264,0 Vca
220 Vca		

A tomada deverá estar também de acordo com as tensões indicadas nas configurações do quadro abaixo:

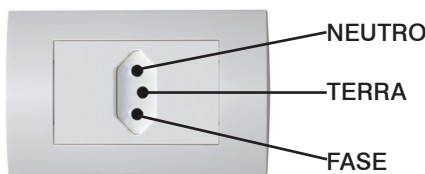

Padrão NBR 14136

Caso 1: 110 Vca

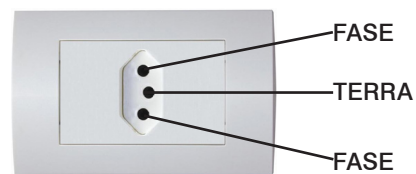

Caso 2: 220 Vca



	FASE NEUTRO  TERRA	FASE FASE  TERRA	
Caso	1	2	
Fase / Neutro	220 Vca	Fase / Fase	220 Vca
Fase / Terra	220 Vca	Fase / Terra	110 Vca
Neutro / Terra	5 Vca	-	-

Internamente à tomada, o terminal neutro **NÃO** pode estar ligado ao terminal terra. Embora o neutro seja aterrado na conexão secundária do transformador, nos circuitos de distribuição o neutro e o terra assumem referências de tensões distintas, devido ao desequilíbrio de cargas ligadas entre fase e neutro. Assim, eles devem ser considerados como circuitos distintos.

A tensão entre o neutro e o terra não deve ser superior a 5 Vca.

As condições das instalações elétricas devem ser verificadas para o perfeito funcionamento do equipamento, conforme detalhado abaixo:

- Nos sistemas utilizados pelas concessionárias de energia elétrica e pelas indústrias, podem ser encontrados os valores de baixa tensão.
- Constatando-se qualquer irregularidade com relação às condições expostas, não se deve energizar o equipamento, em **NENHUMA HIPÓTESE**, até que se tenha a instalação elétrica regularizada.
- Não cabe à Toledo do Brasil a regularização das instalações elétricas de seus Clientes e tampouco a responsabilidade por danos causados ao equipamento, em decorrência da desobediência a estas instruções. Fica ainda o equipamento sujeito a perda de garantia.



ATENÇÃO !

A instalação do fio de terra é obrigatória por uma questão de segurança. CUIDADO !... O fio de terra não deve ser ligado ao fio neutro da rede elétrica, canos de água, estruturas metálicas, etc. Para um aterramento correto, observe as instruções da norma NBR 5410-ABNT, seção aterramento.

- Nunca utilize extensões ou conectores tipo T (benjamins). Isso pode ocasionar sobrecarga na instalação elétrica do cliente.

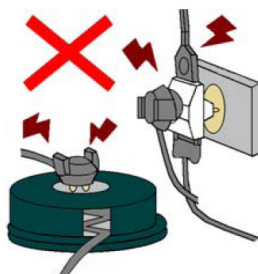

É muito importante escolher adequadamente o local certo para a instalação da sua balança Prix 6, a fim de propiciar as condições fundamentais ao seu perfeito funcionamento ao longo do tempo.



ATENÇÃO !

Nunca use ou instale sua balança Prix 6 em ÁREAS CLASSIFICADAS COMO PERIGOSAS devido a combustíveis ou atmosfera explosiva.



- Considere as limitações de temperatura e umidade relativa do ar na escolha do local de instalação:
 - a) Temperatura de operação: - 10°C a + 40°C;
 - b) Umidade relativa do ar: 10% a 95%, sem condensação.



ATENÇÃO !

Se estas recomendações não forem obedecidas, poderão ocorrer erro metrológico e problemas no funcionamento da balança Prix 6, cabendo ao usuário a total responsabilidade pelos erros incidentes.

5. INSTALANDO SUA BALANÇA

5.1 Montando a sua Prix 6

5.1.1 Montagem da Torre (Opcional)

A torre é fornecida desmontada de fábrica e a montagem é efetuada pelo próprio Cliente. Para montá-la, verifique primeiramente o recebimento de todos os itens exibidos na tabela abaixo, e em seguida, siga os procedimentos abaixo para a correta montagem e fixação da mesma.

ITEM	DESCRIÇÃO
1	Torre do Display
2	Três parafusos de cabeça sextavada M6
3	Três arruelas de pressão

Utilize a figura abaixo para se orientar na correta montagem e fixação da torre.

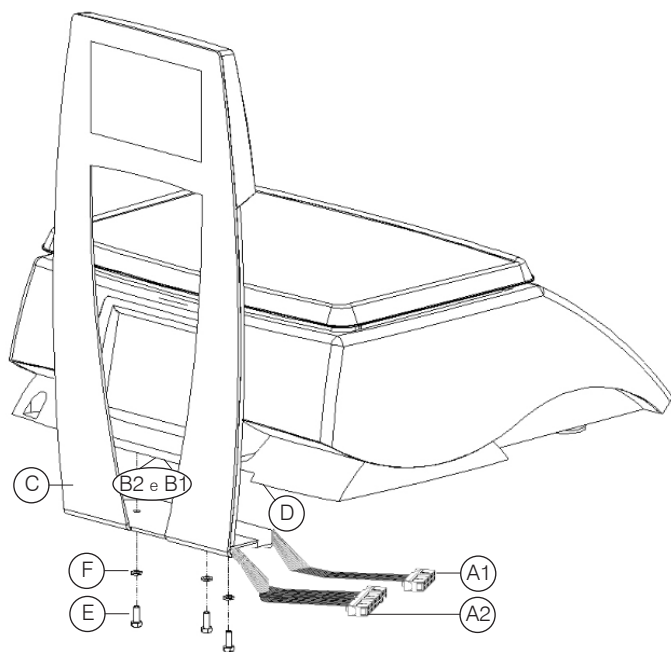

- Posicione os conectores fêmea "A1" e "A2" dos cabos que saem da torre nos conectores macho "B1" e "B2" localizados na parte inferior da balança;
- Em seguida, posicione a torre "C" no encaixe da base "D" de forma que os três furos da torre coincidam com os três furos na base da balança;
- Fixe a torre através dos três parafusos de cabeça sextavada M6 "E" utilizando as arruelas de pressão "F". Para fixar a torre, utilize uma chave de boca ou canhão de 6mm.

5.1.2 Posicionamento do prato de pesagem

Remova a película plástica que protege o prato no transporte. Se necessário, use um pano levemente umedecido em álcool para remover resíduos de cola.

Posicione o prato empurrando levemente em direção ao suporte conforme figura abaixo:

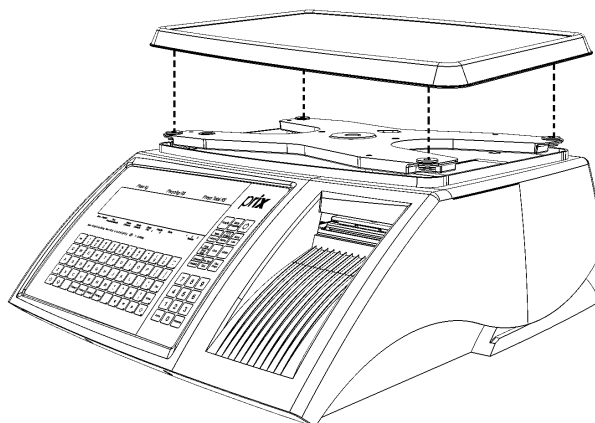

5.1.3 Verificando o nivelamento

Posicione a Prix 6 no local escolhido para a pesagem. Verifique o nivelamento da balança através do nível bolha que é fornecido com a balança.

Posicione a Prix 6 no local escolhido para a pesagem. Verifique o nivelamento da balança através do nível bolha que é fornecido com a balança.

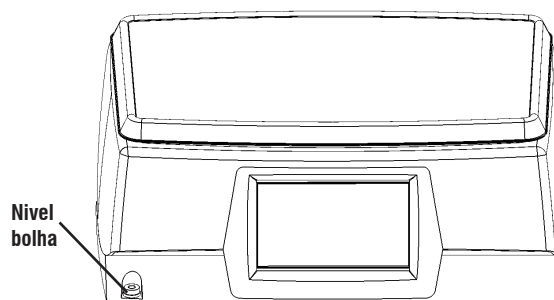

BALANÇA DESNIVELADA	BALANÇA NIVELADA

Quando a balança está nivelada, a bolha de ar fica centralizada dentro da circunferência. Para centralizá-la, regule os pés da balança, caso haja necessidade de efetuar o nivelamento.

5.1.4 Verificando o nivelamento

Remova a tampa da impressora.

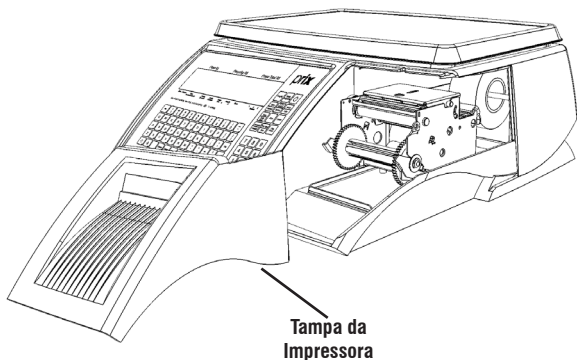

Com a tampa removida, siga as instruções contidas abaixo para a correta instalação do rolo de etiquetas.

NOTA:

Estas instruções estão contidas na parte interna da tampa da impressora. Não é necessário destravar a cabeça de impressão para colocar o rolo de etiquetas.

Passo 1: Abaixar a alavanca de trava do rebobinador e puxe a impressora para frente até que ela saia do interior do gabinete da Prix 6.

A impressora desliza sobre um guia no chassi da balança, permitindo movimentação para dentro e fora do gabinete da balança.

Durante o uso a impressora deverá estar posicionada dentro da Prix 6. A mobilidade da impressora é travada pelo encaixe da trava esquerda do liner no orifício existente no chassi da Prix 6 (lado esquerdo da impressora).

Passo 2: Retire a bobina e o rebobinador do liner.

Passo 3: Separe as duas metades do rebobinador puxando-as para fora e retire a bobina vazia.

Passo 4: Ajuste as guias do papel para a largura da bobina utilizada. As guias se movem simetricamente ao eixo do papel.

Passo 5: Introduza a ponta do liner das etiquetas por dentro do sensor de etiquetas, na traseira do mecanismo, e empurre o cerca de 3 cm no interior do mecanismo. O liner irá parar quando alcançar a placa do rolete.



Passo 6: Acione a tecla para avançar o liner. A ponta do liner aparecerá na parte frontal do mecanismo. Se o liner não aparecer, pode existir etiquetas coladas no interior do mecanismo.

Passo 7: Introduza a ponta do liner das etiquetas em uma das metades do rebobinador.

Passo 8: Junte as duas metades do rebobinador.

Passo 9: Abaixar a alavanca de trava do rebobinador.

Passo 10: Recoloque o rebobinador do liner e empurre a impressora para dentro da balança, travando-a corretamente.

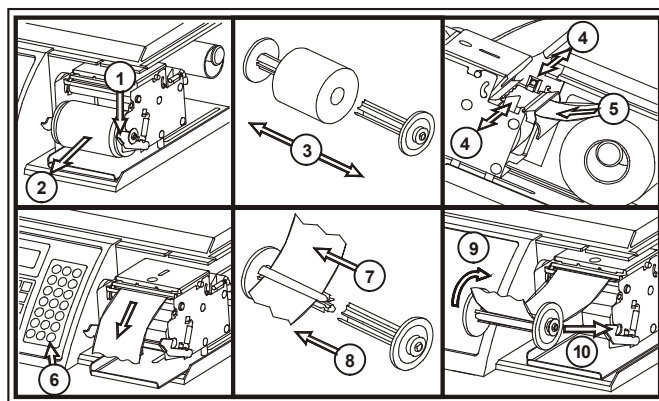

5.1.5 Ligando na rede de comunicação

Quando em rede, as balanças poderão ser gerenciadas num único ponto pelo Módulo Gerenciador de Vendas Toledo do Brasil MG V 6, o que agiliza o cadastramento dos itens e o completo gerenciamento de todas as transações efetuadas nas balanças.

Este gerenciamento poderá ser através de uma rede Rede Ethernet e Wi-Fi padrão 802.11b e 802.11g.

Para conexão da sua Prix 6 na rede de comunicação, solicite a presença de um técnico Toledo do Brasil ou uma das Oficinas Técnicas Autorizadas Toledo do Brasil - OTA, mais próxima de seu estabelecimento.

5.1.6 Ligando a balança na tomada

Somente após ter certeza de que a instalação elétrica da tomada está dentro das condições estabelecidas neste manual, é que a Prix 6 deve ser conectada na tomada.

A Prix 6 é dotada de fonte multivoltagem que corrige automaticamente flutuações na rede elétrica entre 93,5 a 264,0 Vca e 50 a 60 Hz na frequência da rede, sem qualquer ajuste, dispensando o uso de estabilizadores de tensão e chave de comutação de energia.

Ao conectar o plugue do cabo de alimentação na tomada, será exibida uma seqüência de mensagens que dependerá da maneira como a Prix 6 está configurada. Veja página 12.

5.1.7 Recomendações de Uso

A Prix 6 requer cuidados durante a instalação e uso para garantir a segurança do operador e o seu próprio desempenho e durabilidade.

- Use a Prix 6 seguindo sempre as instruções deste manual;
- Não a ligue se o cabo de alimentação ou o plugue estiverem danificados. Mantenha-o longe de superfícies quentes, molhadas ou úmidas. Certifique-se de que não está esmagado ou prensado por produtos ou equipamentos e que os terminais do plugue de alimentação estão encaixados perfeitamente na tomada, sem folgas;
- Para serviços de manutenção e limpeza, desligue-a sempre da tomada de força;
- Utilize sempre etiquetas fabricadas por fornecedores confiáveis e dentro das especificações das páginas 71 a 73. Caso contrário, poderá haver falhas na impressão e sobrecarga na cabeça térmica, reduzindo a sua vida útil e até o não funcionamento da impressora;
- Limpe o gabinete e o prato de pesagem com pano macio e seco. Para remover manchas mais difíceis, utilize pano levemente umedecido em água e sabão neutro. Nunca use benzina, thinner, álcool ou outros solventes químicos em sua limpeza;
- Não rompa o lacre nem abra a balança. Além de pôr em risco o funcionamento e perder a Garantia Toledo do Brasil, poderá sofrer multa e interdição da balança pelo IPEM. Em caso de dúvidas ou problemas, chame a Assistência Técnica Toledo do Brasil ou uma das Oficinas Técnicas Autorizadas Toledo do Brasil - OTA.

5.2 Ligando sua Prix 6

5.2.1 Ao Ligar a Balança

Se a balança já estiver ligada na tomada, tecl



Neste caso, as mensagens abaixo serão exibidas, antes da rotina de inicialização da balança.

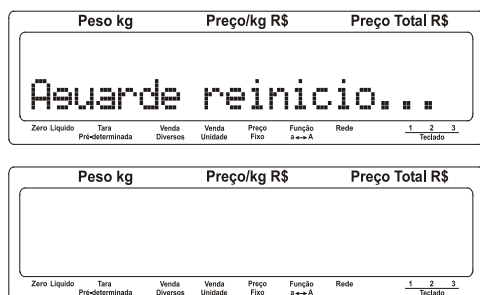

5.2.2 Rotina de Inicialização

Acendem-se todos os dígitos dos displays.

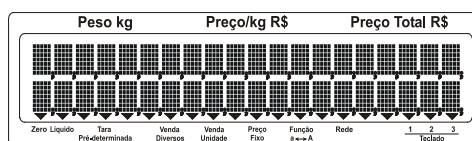

Apagam-se todos os dígitos dos displays.

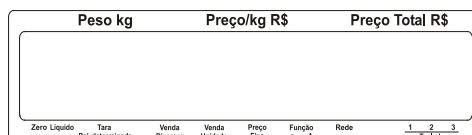

Exibem-se as mensagens "TOLEDO DO BRASIL" na primeira linha e "PRIX" na segunda linha por aproximadamente 2s.



Exibe-se na sequência "Alta Tecnologia em Pesagem" se movimentando da direita para a esquerda.

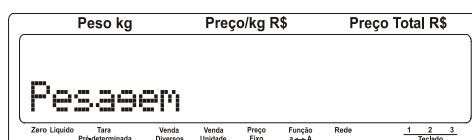
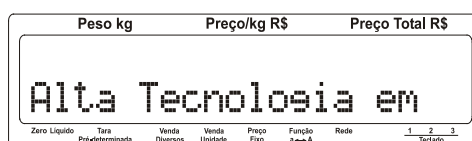

Exibe-se a mensagem de inicialização.



Posiciona as etiquetas para impressão.

Duas etiquetas serão emitidas para posicionar o rolo de etiquetas.

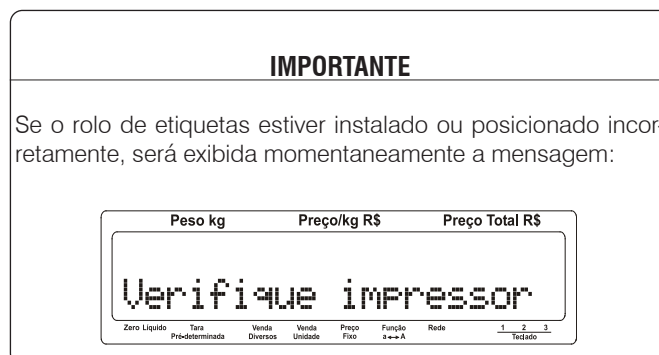

Serão exibidas a data e hora ajustadas na balança:



Serão exibidas as mensagens de rede:



onde:

Dep=01-Indica o departamento que a balança pertence.

End=65-Indica o endereço da balança na rede (01 a 64).



Estas mensagens indicam que a balança entrará no processo de inicialização da rede.



A primeira mensagem indica o número de carga local que a balança possui. O contador só funcionará quando a balança estiver operando em rede com o MGV 6'.

A disponibilidade de operação da balança dependerá de como o parâmetro de programação C07, que seleciona o modo de liberação da balança para a operação, está configurado.

Caso a balança esteja em **Modo Autonomo** (sem ligação à redes), inicialmente ela sai configurada para trabalhar com liberação geral. Dessa forma, após essa rotina, a balança será zerada automaticamente e estará pronta para a operação.



Para sua segurança, a balança poderá ser configurada para só liberar a operação mediante senha ou ficar bloqueada até que haja intervenção do responsável pelo setor, ou ser liberada sem nenhuma verificação.

Para alterar o modo de liberação da balança para operação, veja página 49.

Caso a balança esteja em **Rede Ethernet ou Wi-Fi**, para sua segurança, a balança poderá ser configurada para só liberar a operação mediante senha ou ficar bloqueada até que haja intervenção do responsável pelo setor, ou ser liberada sem nenhuma verificação.

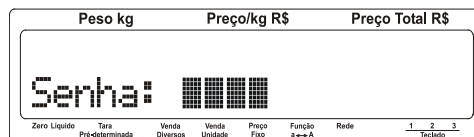

A senha de Fábrica é 1234.

Após digitar a senha, a balança será zerada e estará pronta para operar. Se a senha estiver errada, será exibida momentaneamente uma mensagem de erro e, a seguir, o campo para redigitação da senha. Esta situação se repetirá até que a senha correta seja digitada. Para alterar o modo de liberação da balança para operação, veja página 49.



5.2.3 Supervisão de Rede

A PRIX 6 é dotada de exclusiva função de supervisão de rede, que compara automaticamente o seu cadastro de itens com o do Módulo Gerenciador de Vendas - MGV 6. Isto assegura que o cadastro de itens da balança esteja sempre atualizado e impede a venda de itens com preços ou qualquer outra informação desatualizada sobre os itens. Caso a balança esteja desligada da tomada ou desconectada da rede de comunicação, automaticamente ao ser ligada na tomada ou conectada na rede, o seu cadastro de itens será atualizado sem a necessidade da intervenção do operador.

Se por algum motivo, ao ligar a balança na tomada ou conectá-la na rede de comunicação, existir falha na comunicação com o MGV 6, automaticamente a balança alertará o operador sobre este fato e não permitirá que operações sejam feitas sem que antes o seu cadastro de itens seja conferido e validado.

Lembre-se de que este recurso garante a integridade do cadastro de itens, impedindo que as vendas sejam efetuadas com preços desatualizados, e somente o responsável pelo setor ou o gerente deverá ter acesso à senha da balança e à sua liberação para o uso. Caberá exclusivamente ao responsável liberar a balança sem verificação do cadastro de itens. Se a balança não estiver em rede, este recurso poderá ser usado para impedir que pessoas não autorizadas acessem a operação.

A disponibilidade de operação da balança dependerá de como o parâmetro de programação C07, que seleciona o modo de liberação da balança para a operação, está ajustado. Para ajustá-lo, consulte a página 49.

O parâmetro C07 de programação possui 3 opções de liberação da balança para a operação. São elas:

- **Liberação Geral**

A balança será liberada automaticamente para a operação, mesmo que não tenha conseguido estabelecer comunicação com o MGV 6 para verificação da integridade do seu cadastro de itens.

A balança será zerada e pronta para a operação.

- **Liberação Com Senha**

Balanças em Rede Ethernet ou Wi-Fi

Comunicação estabelecida com o MGV 6

Na operação em rede com o MGV 6, a balança comparará automaticamente o seu cadastro de itens com o do MGV 6. Isto assegura que o cadastro de itens da balança esteja sempre atualizado e impede a venda de itens com preços ou quaisquer outras informações sobre os itens incorreta.

Para isso, o MGV 6 deverá estar trabalhando com a opção "Carga Automática" ativada.

Sempre que o cadastro de itens da balança estiver desatualizado, uma atualização automática será feita, sem a necessidade da intervenção do operador. Neste caso, será exibida a seguinte mensagem:



Na sequência, o MGV 6 atualizará automaticamente o cadastro de itens da balança e, durante o processo de atualização automática do cadastro de itens, será exibida a mensagem a seguir:



Após completar a atualização do cadastro de itens, a balança será zerada e estará pronta para operar.



Microcomputador desligado / carga automática desativada / Gerenciador Web desligado / cabo de rede danificado ou desconectado.

A supervisão de rede, através de uma sequência de mensagens, alertará o operador de que a balança não está sendo supervisionada pelo MGV 6 e que o seu cadastro de itens poderá estar desatualizado, pois neste caso, o MGV 6 está desligado. O pedido da senha de acesso obriga o responsável pelo setor a ter conhecimento do fato e impede que operações com preços incorretos sejam realizadas. Por-tanto, somente ele terá condições de liberar a balança para a operação e verificar o que está ocorrendo com o MGV 6.

Para mudar o modo de liberação da balança, consulte a página 49.

Para esta situação, serão exibidas as seguintes mensagens:



A mensagem que indica o número de carga local indicará o número de vezes que a balança foi carregada pelo MGV 6.



A senha de Fábrica é 1234

Se a senha estiver errada, será exibida momentaneamente uma mensagem de erro e, a seguir, novamente o campo para digitação da senha. Esta situação se repetirá até que a senha correta seja digitada.

Após a digitação da senha correta, a balança será zerada e estará pronta para a operação.



Lembre-se de que o recurso de Supervisão de Rede garante a integridade do cadastro de itens, impedindo que vendas sejam efetuadas com preços desatualizados e somente uma pessoa responsável pelo setor deverá ter acesso à senha da balança e a sua liberação para o uso.

A Supervisão de Rede sempre estará ativa, atualizando automaticamente o cadastro de itens da balança. Somente em caso de algum problema na rede de comunicação, a operação da balança será bloqueada. Tenha certeza de ter corrigido o problema antes de liberar a balança para a operação.

• **Bloqueio Geral**

Balanças em Rede Ethernet ou Wi-Fi

Microcomputador desligado/ carga automática desativada/ Gerenciador Web desligado/ cabo de rede danificado ou desconectado.

A balança ficará bloqueada para a operação, forçando o responsável pelo setor a tomar conhecimento da situação, solucioná-la e liberar ou não a balança para o uso. Serão exibidas as seguintes mensagens durante a inicialização:



A mensagem que indica o número de carga local indicará o número de vezes que a balança foi carregada pelo MGV 6.



Para sair desta condição, o Modo Programação deverá ser acessado e o parâmetro C07 configurado para permitir o acesso à operação.

Consulte a página 19 para entrar no Modo Programação e a página 49 para configurar o parâmetro C07. Após configurar o parâmetro C07 para liberar a balança para operação e sair do Modo Programação, a balança será automaticamente zerada e estará pronta para a operação.

Para operar a balança, consulte as páginas de 54 até 67.

6. IDENTIFICAÇÃO DOS CONTROLES

6.1 Mostrador digital e Indicadores de Funções (Operador)

O mostrador do operador possui display vacuum-florescente "Dot Matrix" com 2 linhas de 20 dígitos cada. Cada dígito é formado por uma matriz de pontos 7 x 5 (35 pontos), para permitir a formação de caracteres alfanuméricos com excelente padrão gráfico e visualização.

Campo de Preço Total R\$

6 dígitos significativos. Indica total em R\$ (REAIS). Total de R\$9.999,00 com centavos ou R\$999.999 sem centavos.

Campo de Preço/kg R\$

6 dígitos. Preço em R\$ (REAIS). Indica o preço por quilo introduzido via teclado numérico.

Campo de Peso kg

5 dígitos. Peso em quilograma. Indica peso bruto ou líquido. Se houver tara memorizada (Indicadores de Tara ou Tara Predeterminada iluminado), o display indicará o peso líquido. Se não houver tara memorizada (Indicadores de Tara ou Tara Predeterminada iluminado), o display indicará peso bruto. -UUUU no display indica peso inferior a 1 incremento abaixo do zero. Apagamento do display indica peso superior a 5 divisões da capacidade de pesagem.

Campo de Tara Predeterminada

5 dígitos. Tara Predeterminada em quilograma. Se houver Tara Predeterminada memorizada (Indicador de Tara Predeterminada iluminado), o display indicará o valor da Tara Predeterminada que está memorizado. Se não houver Tara Predeterminada memorizada (Indicador de Tara Predeterminada apagado), o display indicará zero.

Campo do Descritivo do Produto

14 dígitos. Exibe o Descritivo do Produto quando a balança estiver trabalhando no Modo Código (Indicador de Diversos apagado). Se a balança estiver trabalhando no Modo Diversos, (Indicador de Diversos iluminado), o display indicará Diversos.

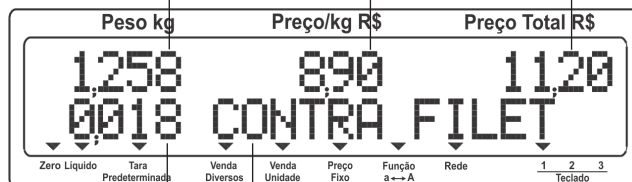

Abaixo de cada dígito, sinalizadores triangulares se acenderão conforme a operação em uso.

Indicador Zero

Acende-se para indicar que não existe peso sobre o prato de pesagem.

Indicador Líquido

Acende-se quando houver tara memorizada, indicando que a leitura é de peso líquido.

Indicador Tara Predeterminada

Acende-se para indicar que esta operando com Tara Predeterminada, os primeiros 5 dígitos da 2ª linha do display indicarão o valor da Tara Predeterminada.

Indicador Diversos

Acende-se para indicar que a balança está no modo inserção do preço/kg. Quando apagado, a balança estará no modo código.

Indicador Venda por Unidade

Indica que a operação corrente é de venda por unidade.

Indicador Teclado 3

Indica teclado 3 ativo.

Indicador Teclado 2

Indica teclado 2 ativo.

Indicador Teclado 1

Indica teclado 1 ativo.

Indicador Rede Ativa

Acende-se quando a balança está ligada na rede Toledo do Brasil, com a mesma ativa.

Indicador 2 Função

Indica que a segunda função das teclas está ativada (Válido para as teclas com duas funções)

Indicador Preço Fixo

Indica Modo Preço Fixo. O preço/kg e a tara ficarão memorizados para as pesagens.

6.2 Mostrador digital e Indicadores de Funções (Consumidor)

O mostrador do consumidor possui display LCD gráfico colorido de 7 polegadas, para exibir dados de pesagem e , propagandas, promoções e etc. As imagens e as mensagens são exibidas de forma alternada, o tempo de exibição é de 5 segundos.

Com imagem publicitária (sem operar)



Possibilidade de cadastrar 10 imagens publicitárias de 490 (L) x 456 (A) pixels no formato "BMP" com exibição de 5 segundos, através do software MGV6.

Com mensagem publicitária (sem operar)

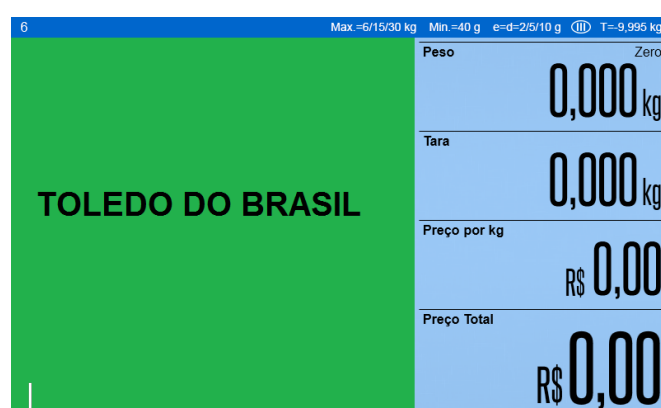

Possibilidade de cadastrar 10 mensagens publicitárias de 150 caracteres cada, podendo escolher até 12 tipos de cores através da balança e através do software MGV6, poderá escolher o tipo de fonte, cor de fonte e cor de fundo.

Balança em operação

Primeira linha de descritivo. (*)
 Dados de Conservação/Informação extra/fornecedor/Campos extra. (*)
 Número do lote do produto. (*)
 Informação da data de embalagem do produto. (*)
 Informação da data de validade do produto. (*)
 Informação de glaciamento. (*)
 Imagem de item (**)
 Campo de informação de Preço Total (R\$).
 Campo de informação de Preço por kg (R\$).
 Campo de informação de Tara (kg).
 Campo de informação de Peso (kg).

(*) - Campos variáveis conforme cadastro.

(**) - Imagem cadastrada somente via MGV 6.

7. PROGRAMAÇÃO

7.1 Acessando o Modo Programa

Esvazie o prato de pesagem.

O campo de Peso deverá estar em zero para se acessar o Modo Programa.



Tecl .

Será solicitada a senha de acesso.



Se não estiver zerada, será solicitado o zeramento da balança e, a seguir, a balança retornará à operação normal.



Digite a senha de acesso a programação (a senha de Fábrica é 1234).

Será exibida a mensagem abaixo:



Se a senha estiver incorreta, será exibida a mensagem de erro e, a seguir, a balança voltará a solicitar a senha.

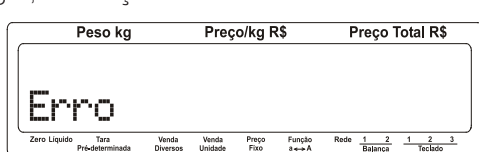

Serão aceitas até três tentativas. Após a terceira tentativa sem sucesso, a balança voltará à operação normal.

7.2 Saindo do Modo Programa

Quando estiver no Modo Programa, para sair desta condição, pressione a tecla consecutivamente até que seja exibida a mensagem abaixo:



Nesta condição, tecl e a balança retornará à operação normal.

7.3 Parâmetros disponíveis

Com o display indicando a mensagem abaixo:



Tecl para acessar os parâmetros de forma direta ou

tecl para acessá-los de traz para frente.

Ao tecl o primeiro parâmetro de programação será indicado. Pressionando novamente esta tecla os outros parâmetros serão exibidos na sequência.

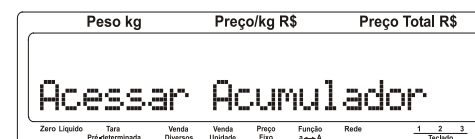

7.3.1 Mudar preço

Com o display indicando a mensagem abaixo:

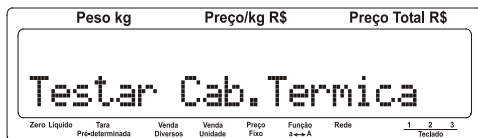
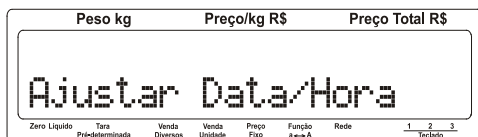
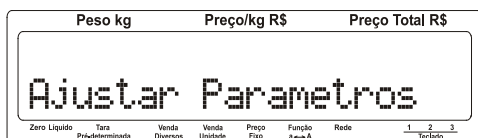

Tecla  e será exibida a mensagem abaixo com o dígito da direita piscando, para edição do código do PLU que se deseja alterar:



Como exemplo, iremos alterar o preço/kg do PLU 000017, cujo valor de R\$ 4,99 será alterado para R\$ 4,49. Siga as instruções:

Digite o código do PLU 000017 e tecla . Será exibido o valor do preço/kg atual conforme tela abaixo:

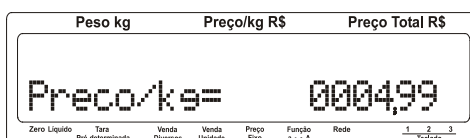

Com o valor do preço/kg sendo exibido como R\$ 4,99, altere-o para R\$ 4,49 utilizando as teclas numéricas conforme tela abaixo:

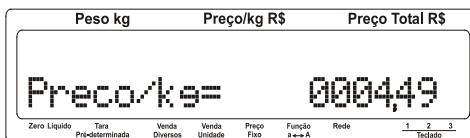

Para confirmar o preço/kg digitado, tecla  e a seguir será exibida a tela abaixo:



Após a exibição momentânea da mensagem acima, em seguida será exibida a mensagem abaixo com o dígito da direita piscando, para edição do código do PLU que se deseja alterar:

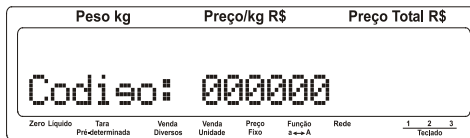

Digite o próximo código do PLU que se deseja alterar ou tecla  para voltar a tela inicial que permita a seleção de outro parâmetro.

7.3.2 Acessar Acumulador

Este parâmetro permite consultar e/ou limpar o conteúdo dos acumuladores de item e/ou geral.

- **Consultando o acumulado por Item**

As teclas abaixo possuem as seguintes funções no modo de programação:

Entra Exibe o próximo campo do acumulador;

Pré-Tara
Tara Exibe o campo anterior do acumulador;

Sair A visualização do PLU em questão será abandonada e será exibida [**Código= 000000**] para a consulta dos acumulados de um outro PLU;

Imprime Imprime uma etiqueta com os dados acumulados do PLU em questão, incluindo a data e hora da impressão;

Como exemplo, iremos consultar os acumulados do PLU 000017. Veja os procedimentos a seguir.

Com o display indicando a mensagem abaixo:

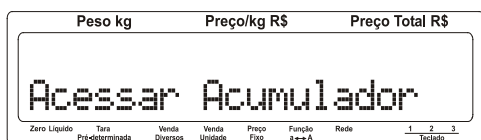

Tecl **Entra** e será exibida a mensagem abaixo com "Consultar" piscando.



Tecl **Entra** e será exibida a mensagem abaixo com "Individual" piscando.



Tecl **Entra** e será exibida a mensagem abaixo com "Código" piscando.



Digite o código do PLU 000017 e tecl **Entra**. Serão exibidos os valores das vendas, peso ou quantidade e o número das transações:

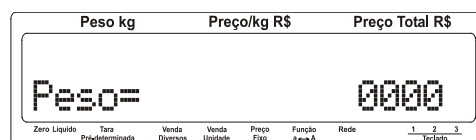
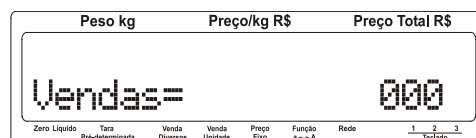

OU

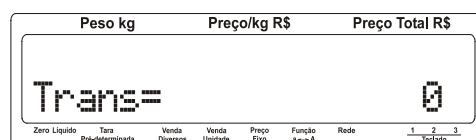
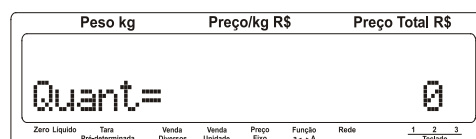

Após exibição da quantidade de transações, será exibida a mensagem abaixo com "Individual" piscando, para alguma outra consulta que se deseje efetuar.



Escolha a opção que se deseja consultar ou tecl **Sair** para voltar a tela inicial "Consultar" ou "Limpar" conforme ela abaixo:



Selecione a opção que se deseja executar ou tecl **Sair** para voltar a tela inicial que permita a seleção de um outro parâmetro.

• **Consultando o acumulado por Item**

As teclas abaixo possuem as seguintes funções no modo de programação:

- Entra** Exibe o próximo campo do acumulador;
- Pré-Tara** / **Tara** Exibe o campo anterior do acumulador;
- Sair** A visualização do Acumulador Geral será abandonada e será exibida [**Individual Geral**];
- Imprime** Imprime uma etiqueta com os dados do acumulado geral, incluindo a data e hora da impressão;

Siga os procedimentos a seguir para visualizar os acumulados gerais.

Com o display indicando a mensagem abaixo:

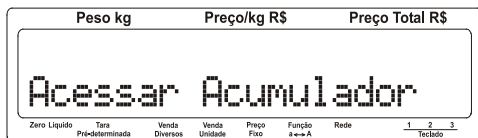

Tecla **Entra** e será exibida a mensagem abaixo com "Consultar" piscando.



Tecla **Entra** e será exibida a mensagem abaixo com "Individual" piscando.

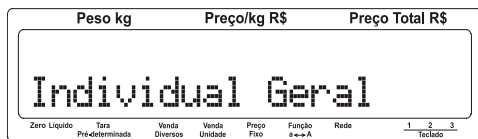

Utilize uma das três teclas ,  ou  para selecionar

a opção "Geral" e em seguida tecla **Entra** com "Geral" piscando.

Serão exibidos os valores das vendas, peso ou quantidade e o número das transações:

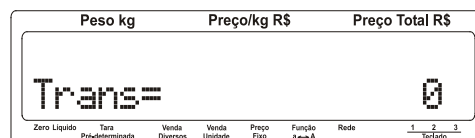
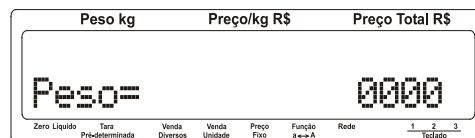
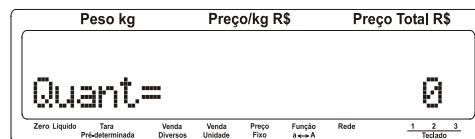
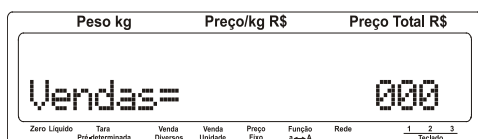

Após exibição da quantidade de transações, será exibida a mensagem abaixo com "Geral" piscando, para alguma outra consulta que se deseja efetuar.

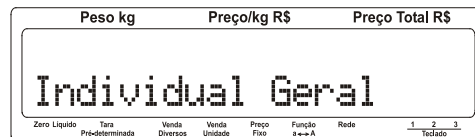

Escolha a opção que se deseja consultar ou tecla **Sair** para voltar a tela inicial "Consultar" ou "Limpar" conforme tela abaixo:



Selecione a opção que se deseja executar ou tecla **Sair** para voltar a tela inicial que permita a seleção de um outro parâmetro, conforme tela abaixo:

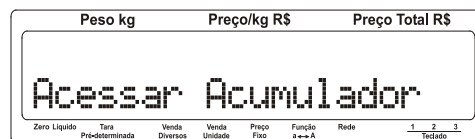

- **Limpeza Individual**

Como exemplo, iremos efetuar a limpeza do PLU 000017. Veja os procedimentos abaixo:

Com o display indicando a mensagem abaixo:



Utilize uma das três teclas ,  ou  para selecionar a opção "Limpar" e em seguida tecle  com "Limpar" piscando.

Será exibida a mensagem abaixo com "Individual" piscando.

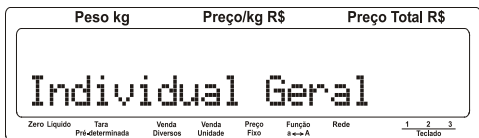

Tecele  com "Individual" piscando. Será exibida a mensagem abaixo com o dígito a direita piscando.

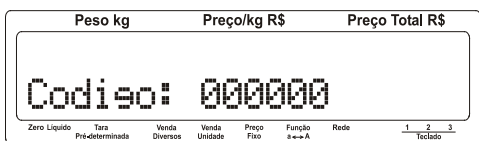

Digite o código do PLU 000017 e tecele . Será exibida a mensagem abaixo:



Em seguida será exibida a mensagem abaixo com o dígito a direita piscando.



Digite o próximo código do PLU que se deseja limpar ou tecele  para voltar a tela inicial que permite a seleção de "Individual" ou "Geral", conforme tela abaixo:



Selecione a opção que se deseja executar ou tecele  para voltar a tela inicial "Consultar" ou "Limpar".

- **Limpeza Geral**

Como exemplo, iremos efetuar a limpeza geral dos acumulados. Veja os procedimentos abaixo:

Com o display indicando a mensagem abaixo:



Utilize uma das três teclas ,  ou  para selecionar a opção "Limpar" e em seguida tecele  com "Limpar" piscando.

Será exibida a mensagem abaixo com "Individual" piscando.



Utilize uma das três teclas ,  ou  para selecionar a opção "Geral" e em seguida tecele  com "Geral" piscando. Será exibida a mensagem abaixo:



Tecele  para confirmar. Será exibida a mensagem a seguir:



Tecele  para confirmar. Será exibida momentaneamente a mensagem a seguir:



Em seguida será exibida a tela abaixo:



Selecione a opção que se deseja executar ou tecle **Entra** para voltar a tela anterior conforme abaixo:



Selecione a opção que se deseja executar ou tecle **Sair** para voltar a tela inicial que permita a seleção de um outro parâmetro, conforme tela abaixo:

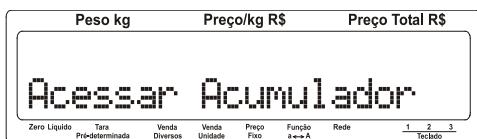

7.3.3 Cadastrar PLU

Este parâmetro permite cadastrar, alterar ou excluir PLUs.

- Cadastrar PLU Comercializado por Peso**

Como exemplo, iremos cadastrar a Alcatra Maturada, código 000017, valor R\$10,90 e 3 dias de validade. Veja os procedimentos a seguir:

Com o display indicando a mensagem abaixo:



Tecl **Entra** e será exibida a mensagem abaixo com "Cadastrar" piscando.

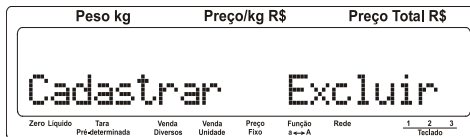

Com "Cadastrar" piscando, tecl **Entra** e será exibida a mensagem abaixo com o dígito a direita piscando.

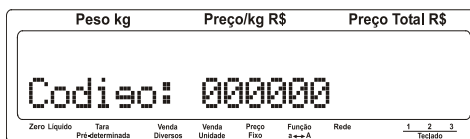

Digite o código 17 e tecl **Entra**. Será exibida momentaneamente a mensagem a seguir:



Em seguida será exibida a mensagem abaixo com o cursor a esquerda piscando para edição da primeira linha de descritivo. Digite Alcatra e tecl **Entra**.

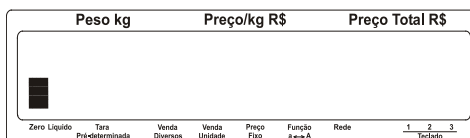

Será exibida momentaneamente a mensagem a seguir:

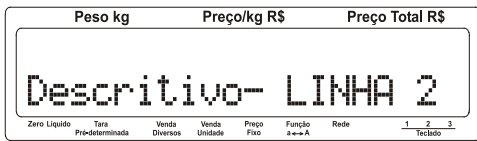

Em seguida será exibida a mensagem abaixo com o cursor a esquerda piscando para edição da segunda linha de descritivo.

Digite o segundo descritivo e tecla .

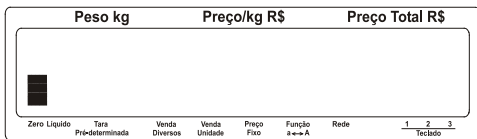

Esta rotina acontecerá até a 4ª linha de Descritivo.

Será exibida a mensagem abaixo com "Pr/kg" piscando.



Neste momento é definido o tipo de comercialização do produto, ou seja, se o PLU será comercializado por peso, unidade ou será um produto de algum fornecedor que possuirá EAN13 exclusivo para esta finalidade.

Utilize uma das três teclas ,  ou  para selecionar

a opção "Pr/kg" e em seguida tecla  com "Pr/kg" piscando.

Como em nosso exemplo o produto é pesável bastando teclar

 e em seguida será exibida a mensagem abaixo:

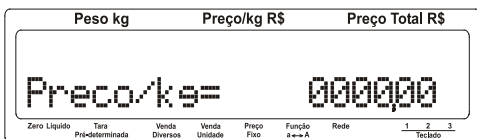

Digite o Preço/kg no valor de R\$ 10,90 e tecla . Será exibida a mensagem a seguir:



Digite a quantidade de dias de validade que são 3 e tecla . Será exibida a mensagem a seguir:

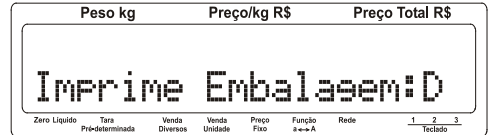

Através da tecla  você poderá selecionar se a data de embalagem será impressa ou não.

- D** - Não imprime a data de embalagem;
- L** - Imprime a data de embalagem;

Selecione a opção desejada e tecla . Será exibida a mensagem a seguir:

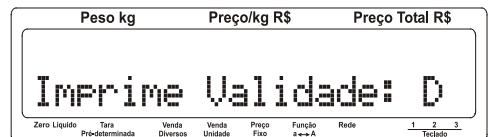

Através da tecla  você poderá selecionar se a data de validade será impressa ou não.

- D** - Não imprime a data de validade;
- L** - Imprime a data de validade;

Selecione a opção desejada e tecla . Será exibida a mensagem a seguir:

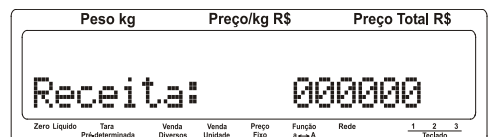

Se o produto possuir receita, digite o respectivo código e/ou tecla . Será exibida a mensagem a seguir:

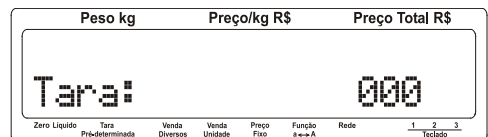

NOTA

Esta mensagem para cadastramento de tara pré-determinada só será exibida, caso o parâmetro C11 esteja ativado - C11 L.

Se o produto possuir tara pré-determinada, digite o respectivo código e/ou tecla . Será exibida momentaneamente a mensagem a seguir:

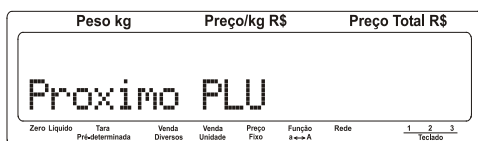

Após exibição momentânea da mensagem acima, em seguida será exibida a mensagem com o dígito da direita piscando, para edição do código do PLU que se deseja cadastrar:

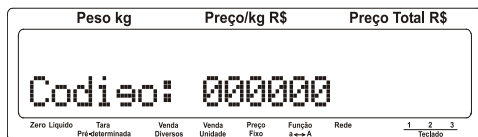

Digite o próximo código do PLU que se deseja cadastrar ou tecla  para voltar a tela anterior, conforme tela abaixo:

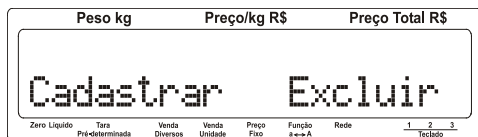

Selecione a opção que se deseja executar ou tecla  para voltar a tela inicial que permita a seleção de um outro parâmetro, conforme tela abaixo:



Cadastrar PLU Comercializado por Unidade

Como exemplo, iremos cadastrar o Pão Francês, código 000024, valor R\$ 0,29 a unidade, receita 000001 e 3 dias de validade. Veja os procedimentos a seguir:

Com o display indicando a mensagem abaixo:



Tecla  e será exibida a mensagem abaixo com "Cadastrar" piscando.

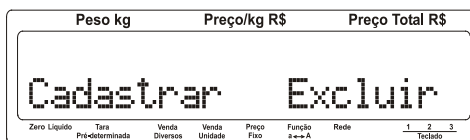

Com "Cadastrar" piscando, tecla  e será exibida a mensagem abaixo com o dígito a direita piscando.

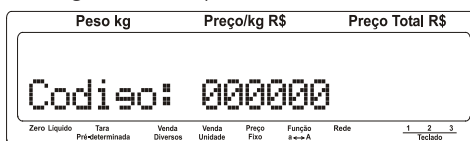

Digite o código 24 e tecla . Será exibida momentaneamente a mensagem a seguir:



Em seguida será exibida a mensagem abaixo com o cursor a esquerda piscando para edição da primeira linha de descritivo. Digite Pão Francês e tecla .

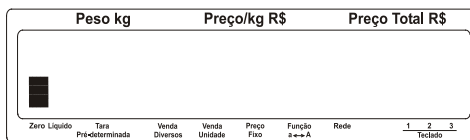

Será exibida momentaneamente a mensagem a seguir:



Em seguida será exibida a mensagem abaixo com o cursor a esquerda piscando para edição da segunda linha de descritivo.

Digite o segundo descritivo e tecle .

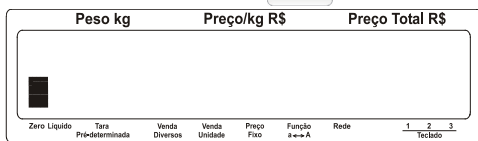

Esta rotina acontecerá até a 4ª linha de Descritivo.

Será exibida a mensagem abaixo com "Pr/kg" piscando.

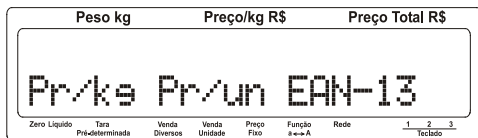

Neste momento é definido o tipo de comercialização do produto, ou seja, se o PLU será comercializado por peso, unidade ou será um produto de algum fornecedor que possuirá o EAN13 exclusivo para esta finalidade.

Utilize uma das três teclas ,  ou  para selecionar a opção "Pr/un" e em seguida tecle  com "Pr/un" piscando.

Será exibida a mensagem abaixo:

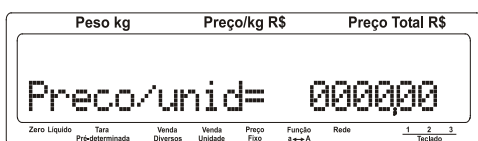

Digite o Preço/un no valor de R\$ 0,29 e tecle . Será exibida a mensagem a seguir:



Digite a quantidade de dias de validade que são 3 e tecle . Será exibida a mensagem a seguir:

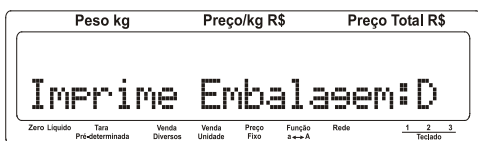



Através da tecla  você poderá selecionar se a data de embalagem será impressa ou não.

D - Não imprime a data de embalagem;

L - Imprime a data de embalagem;

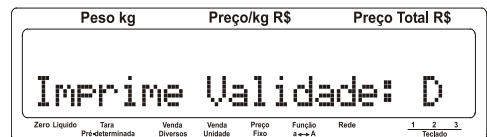
Selecione a opção desejada e tecle . Será exibida a mensagem a seguir:





Através da tecla  você poderá selecionar se a data de validade será impressa ou não.

D - Não imprime a data de validade;

L - Imprime a data de validade;

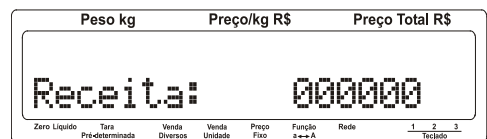
Selecione a opção desejada e tecle . Será exibida a mensagem a seguir:



Se o produto possuir receita, digite o respectivo código e/ou tecle . Será exibida a mensagem a seguir:



Após exibição momentânea da mensagem acima, em seguida será exibida a mensagem com o dígito da direita piscando, para edição do código do PLU que se deseja cadastrar:



Digite o próximo código do PLU que se deseja cadastrar ou tecla

Sair para voltar a tela anterior, conforme tela abaixo:

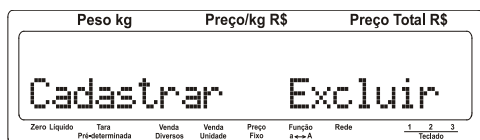

Selecione a opção que se deseja executar ou tecla **Sair** para voltar a tela inicial que permita a seleção de um outro parâmetro, conforme tela abaixo:



• Cadastrar PLU de Fornecedor

Como exemplo, iremos cadastrar o Sushi, código PLU 000003, EAN 789400400078, receita 000007 e 2 dias de validade. Veja os procedimentos a seguir:

Com o display indicando a mensagem abaixo:



Tecla **Entra** e será exibida a mensagem abaixo com "Cadastrar" piscando.

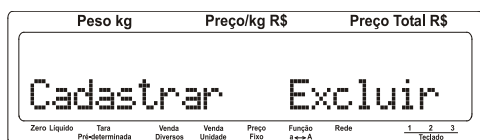

Com "Cadastrar" piscando, tecla **Entra** e será exibida a mensagem abaixo com o dígito a direita piscando.

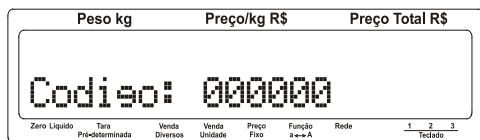

Digite o código 3 e tecla **Entra**. Será exibida momentaneamente a mensagem a seguir:



Em seguida será exibida a mensagem abaixo com o cursor a esquerda piscando para edição da primeira linha de descritivo.

Entra

Digite Sushi e tecla

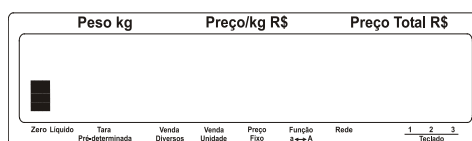

Será exibida momentaneamente a mensagem a seguir:



Em seguida será exibida a mensagem abaixo com o cursor a esquerda piscando para edição da segunda linha de descritivo.

Entra

Digite o segundo descritivo e tecla

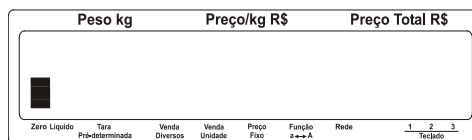

Esta rotina acontecerá até a 4ª linha de Descritivo.

Será exibida a mensagem a seguir com "Pr/kg" piscando.





Neste momento é definido o tipo de comercialização do produto, ou seja, se o PLU será comercializado por peso, unidade ou será um produto de algum fornecedor que possuirá o EAN13 exclusivo para esta finalidade.

Utilize uma das três teclas **←**, **→** ou **⏻** para selecionar

a opção "EAN-13" e em seguida tecla **Entra** com "EAN-13" piscando.

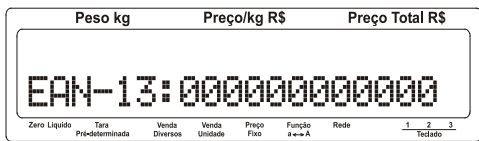
Será exibida a mensagem abaixo:



Digite o código EAN 789400400078 e tecla . Será exibida a mensagem a seguir:



Digite a quantidade de dias de validade que são 2 e tecla . Será exibida a mensagem a seguir:

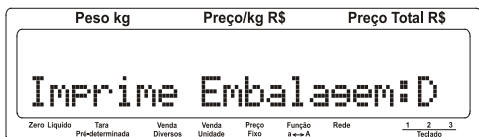

Através da tecla  você poderá selecionar se a data de embalagem será impressa ou não.

- D** - Não imprime a data de embalagem;
- L** - Imprime a data de embalagem;

Selecione a opção desejada e tecla . Será exibida a mensagem a seguir:

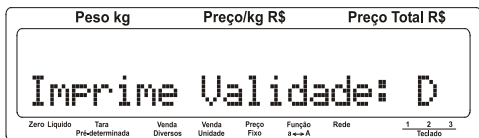

Através da tecla  você poderá selecionar se a data de validade será impressa ou não.

- D** - Não imprime a data de validade;
- L** - Imprime a data de validade;

Selecione a opção desejada e tecla . Será exibida a mensagem a seguir:

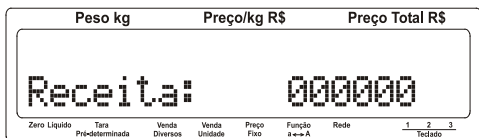

Se o produto possuir receita, digite o respectivo código e/ou

tecla . Será exibida momentaneamente a mensagem a seguir:

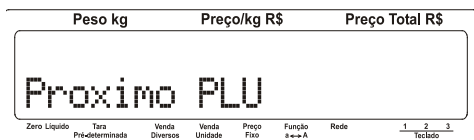

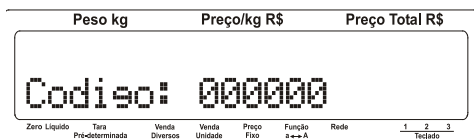

Após exibição momentânea da mensagem acima, em seguida será exibida a mensagem com o dígito da direita piscando, para edição do código do PLU que se deseja cadastrar:

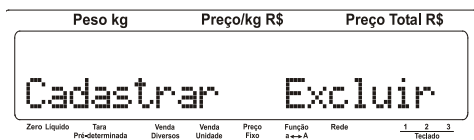

Digite o próximo código do PLU que se deseja cadastrar ou tecla

 para voltar a tela anterior, conforme tela abaixo:



Selecione a opção que se deseja executar ou tecla  para voltar a tela inicial que permita a seleção de um outro parâmetro, conforme tela abaixo:



- **Excluir PLU**

Como exemplo, iremos excluir a Alcatra, código PLU 000017. Veja os procedimentos a seguir:

Com o display indicando a mensagem abaixo:



Tecla **Entra** e será exibida a mensagem abaixo com "Cadastrar" piscando.

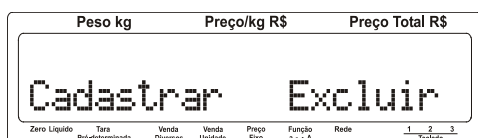

Utilize a tecla **Power** para selecionar a opção "Excluir" e em seguida

tecla **Entra** com "Excluir" piscando. Será exibida a mensagem abaixo:

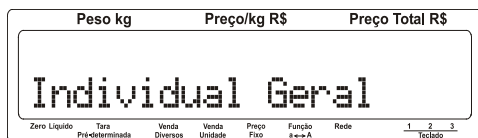

Com "Individual" piscando, tecla **Entra** e será exibida a mensagem abaixo:



Digite o código 17 e tecla **Entra**. Será exibida momentaneamente a mensagem a seguir:



Após exibição momentânea da mensagem acima, em seguida será exibida a mensagem com o dígito da direita piscando, para edição do código do PLU que se deseja excluir:



Digite o próximo código do PLU que se deseja excluir ou tecla **Sair** para voltar a tela anterior, conforme tela abaixo:

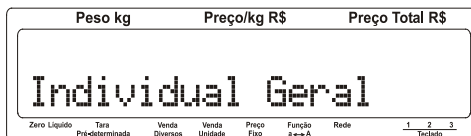

Selecione a opção que se deseja executar ou tecla **Sair** para

voltar a tela inicial que permita a seleção de um outro parâmetro, conforme tela abaixo:



- **Excluir todos os PLU**

Iremos efetuar a exclusão de todos os PLUs. Veja os procedimentos a seguir:

Com o display indicando a mensagem abaixo:



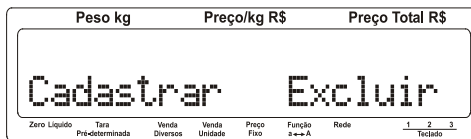

Tecla **Entra** e será exibida a mensagem abaixo com "Cadastrar" piscando.



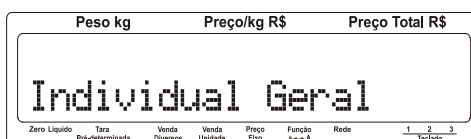

Utilize a tecla **Power** para selecionar a opção "Excluir" e em se-

guida tecla **Entra** com "Excluir" piscando. Será exibida a mensagem abaixo:

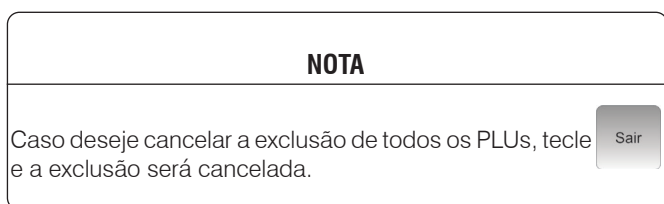

Utilize a tecla  para selecionar a opção "Geral" e em seguida tecla  com "Geral" piscando. Será exibida a mensagem a seguir:



Tecla  para confirmar a exclusão. Será exibida momentaneamente a mensagem a seguir:



Após exibição momentânea da mensagem acima, em seguida será exibida a mensagem abaixo:



Selecione a opção que se deseja executar ou tecla  para voltar a tela inicial [Cadastrar PLU] que permite a seleção e um outro parâmetro de programação.

7.3.4 Cadastrar Receitas

Este parâmetro permite cadastrar, alterar ou excluir Receitas.

- Cadastrar Receitas**

Para cadastrar as receitas, veja os procedimentos a seguir:

Com o display indicando a mensagem abaixo:



Tecla  e será exibida a mensagem abaixo com "Cadastrar" piscando.



Com "Cadastrar" piscando, tecla  e será exibida a mensagem abaixo com o dígito a direita piscando.

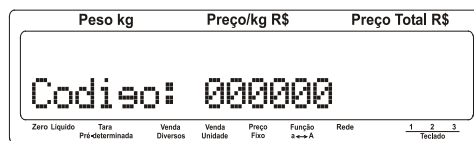

Digite o código da receita e tecla . Será exibida momentaneamente a mensagem a seguir:



Em seguida será exibida a mensagem abaixo com o cursor a esquerda piscando para edição da primeira linha de receita. Digite a receita e tecla .

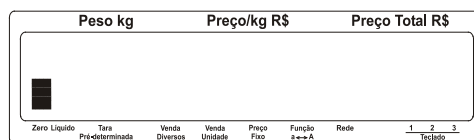

Será exibida momentaneamente a mensagem abaixo:



Em seguida será exibida a mensagem abaixo com o cursor a esquerda piscando para edição da segunda linha de receita.

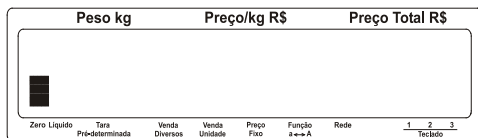

Digite a receita e tecle **Entra**.



Esta rotina acontecerá até a 20ª linha de receita onde será exibida momentaneamente a mensagem abaixo:



Após exibição momentânea da mensagem acima, em seguida será exibida a mensagem com o dígito da direita piscando, para edição do código do PLU que se deseja cadastrar:



Digite o próximo código de receita que se deseja cadastrar ou tecle

Sair para voltar a tela anterior, conforme tela abaixo:



Selecione a opção que se deseja executar ou tecle **Sair** para voltar a tela inicial que permita a seleção de um outro parâmetro, conforme tela abaixo:



Excluir Receitas

Como exemplo, iremos excluir uma receita, código 000001. Veja os procedimentos a seguir:

Com o display indicando a mensagem abaixo:



Tecele **Entra** e será exibida a mensagem abaixo com "Cadastrar" piscando.

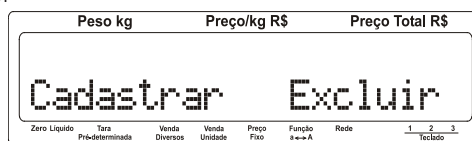

Utilize a tecla **On/Off** para selecionar a opção "Excluir" e em seguida

tecele **Entra** com "Excluir" piscando. Será exibida a mensagem abaixo:



Com "Individual" piscando, tecele **Entra** e será exibida a mensagem abaixo:



Digite o código 1 e tecele **Entra**. Será exibida momentaneamente a mensagem a seguir:

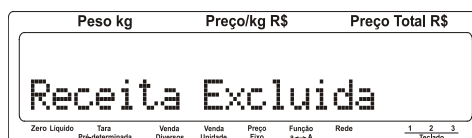

Após exibição momentânea da mensagem acima, em seguida será exibida a mensagem com o dígito da direita piscando, para edição do código da nova receita que se deseja excluir:

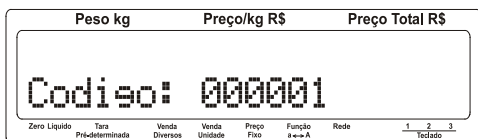

Digite o próximo código da receita que se deseja excluir ou tecla

Sair para voltar a tela anterior, conforme tela abaixo:



Selecione a opção que se deseja executar ou tecla **Sair** para voltar a tela inicial que permita a seleção de um outro parâmetro, conforme tela abaixo:



• Excluir todas as Receitas

Iremos efetuar a exclusão de todas as receitas. Veja os procedimentos a seguir:

Com o display indicando a mensagem abaixo:



Tecla **Entra** e será exibida a mensagem abaixo com "Cadastrar" piscando.

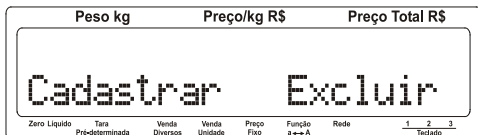

Utilize a tecla **Entra** para selecionar a opção "Excluir" e em seguida

tecla **Sair** com "Excluir" piscando. Será exibida a mensagem abaixo:



Utilize a tecla **Entra** para selecionar a opção "Gera" e em seguida tecla **Sair** com "Gera" piscando. Será exibida a mensagem a seguir:

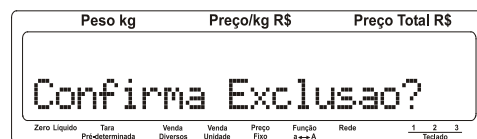

NOTA
Caso deseje cancelar a exclusão de todas as receitas, tecla **Sair** e a exclusão será cancelada.

Tecla **Entra** para confirmar a exclusão. Será exibida momentaneamente a mensagem a seguir:



Após exibição momentânea da mensagem acima, em seguida será exibida a mensagem abaixo:



Selecione a opção que se deseja executar ou tecla **Sair** para voltar a tela inicial [Cadastrar Receitas] que permite a seleção de um outro parâmetro de programação.

7.3.5 Cadastrar Taras

Este parâmetro permite cadastrar, alterar ou excluir taras.

- **Cadastrar Tara**

Para cadastrar as taras, veja os procedimentos a seguir:

Com o display indicando a mensagem abaixo:



Tecla **Entra** e será exibida a mensagem abaixo com "Cadastrar" piscando.



Com "Cadastrar" piscando, tecla **Entra** e será exibida a mensagem abaixo com o dígito a direita piscando.

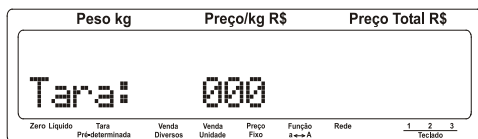

Digite o código da tara e tecla **Entra**. Será exibida a mensagem a seguir:



Digite o valor da tara e tecla **Entra**. Será exibida momentaneamente a mensagem abaixo:



Após exibição momentânea da mensagem acima, em seguida será exibida a mensagem com o dígito da direita piscando, para edição da próxima Tara Predeterminada que se deseja cadastrar:

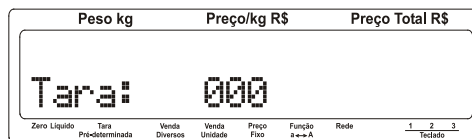

Digite o próximo código de tara que se deseja cadastrar ou tecla



para voltar a tela anterior, conforme tela abaixo:

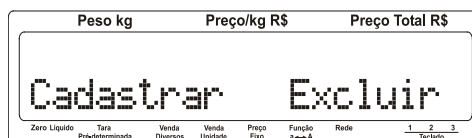

Selecione a opção que se deseja executar ou tecla **Sair** para voltar a tela inicial [Cadastrar Tara].

- **Excluir Tara**

Como exemplo, iremos excluir uma tara, código 001. Veja os procedimentos a seguir:

Com o display indicando a mensagem abaixo:

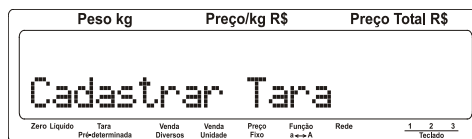

Tecla **Entra** e será exibida a mensagem abaixo com "Cadastrar" piscando.

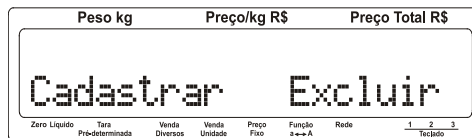

Utilize a tecla

seguida tecla **Entra** com "Excluir" piscando. Será exibida a mensagem abaixo:



Com "Individual" piscando, tecla **Entra** e será exibida a mensagem abaixo.

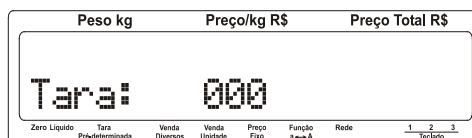

Digite o código 001 e tecla . Será exibida momentaneamente a mensagem a seguir:

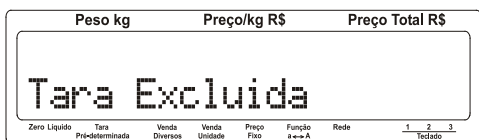

Após exibição momentânea da mensagem acima, em seguida será exibida a mensagem com o dígito da direita piscando, para edição do código da nova tara que se deseja excluir:



Digite o próximo código da tara que se deseja excluir ou tecla  para voltar a tela anterior, conforme tela abaixo:



Selecione a opção que se deseja executar ou tecla  para voltar a tela inicial que permita a seleção de um outro parâmetro, conforme tela abaixo:



- Excluir todas as Taras**

Iremos efetuar a exclusão de todas as Taras. Veja os procedimentos a seguir:

Com o display indicando a mensagem abaixo:



Tecla  e será exibida a mensagem abaixo com "Cadastrar" piscando.



Utilize a tecla  para selecionar a opção "Excluir" e em seguida

tecle  com "Excluir" piscando. Será exibida a mensagem abaixo:

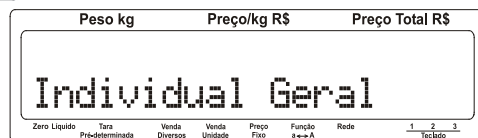

Utilize a tecla  para selecionar a opção "Gera" e em seguida

tecle  com "Gera" piscando. Será exibida a mensagem a seguir:

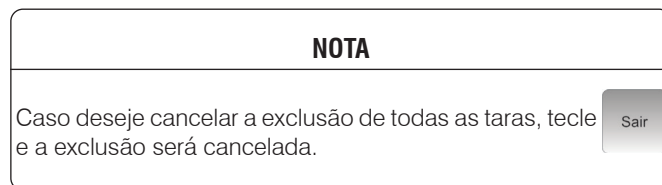
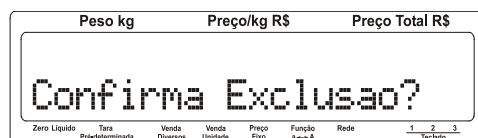

Tecla  para confirmar a exclusão. Será exibida momentaneamente a mensagem a seguir:



Após exibição momentânea da mensagem anterior, em seguida será exibida a mensagem abaixo:

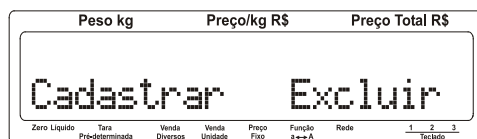

Selecione a opção que se deseja executar ou tecla  para voltar a tela inicial que permita a seleção de um outro parâmetro, conforme tela abaixo:



7.3.6 Cadastrar Operadores

Este parâmetro permite cadastrar, alterar, consultar e excluir operadores.

Se ao acessar este parâmetro, a mensagem "Operadores Deslig." for exibida, conforme tela abaixo, significa que o modo de operação com operadores está desligado.

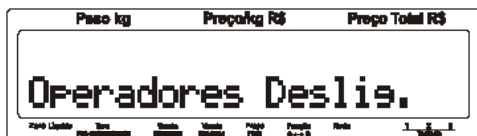

Neste caso deve-se acessar o grupo "Ajustar Parâmetros" e habilitar o parâmetro C14 - (C14 L) para ter acesso ao cadastro de operadores e passar a operar com os mesmos.

• Cadastrar Operadores

Para cadastrar os Operadores, veja os procedimentos a seguir:

Com o display indicando a mensagem abaixo:



Tecla **Entra** e será exibida a mensagem abaixo com "Cadastrar" piscando.

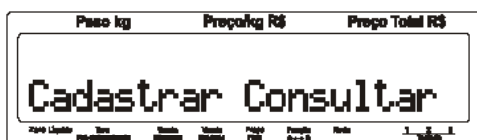

Com "Cadastrar" piscando, tecla **Entra** e será exibida a mensagem abaixo com "Inserir" piscando.

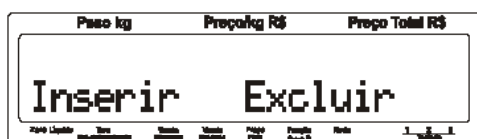

Com "Inserir" piscando, tecla **Entra** e será exibida a mensagem abaixo com o dígito a direita piscando.

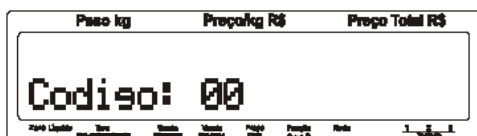

Digite o código do operador (de 1 a 500) e tecla **Entra**. Será exibida a mensagem a seguir:

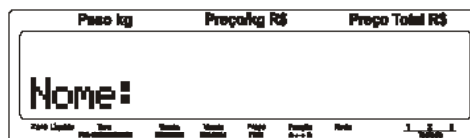

Digite o nome do operador com até 12 dígitos alfanuméricos e tecla **Entra**. Será exibida momentaneamente a mensagem a seguir:

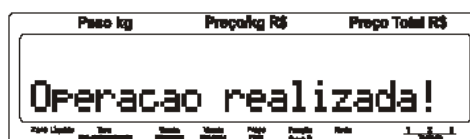

Após a exibição momentanea da mensagem acima, será exibida a mensagem "Proximo OPERADOR" também momentaneamente e com isso a mensagem de código com o dígito da direita piscando, para a edição de um novo código de operador que se deseja cadastrar.



Digite o próximo código de operador que se deseja cadastrar ou tecla **Sair** para voltar a tela anterior, conforme tela abaixo:

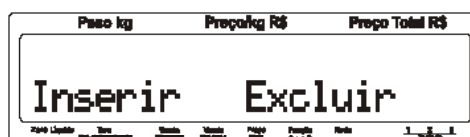

Selecione a opção desejada ou tecla **Sair** para voltar a tela anterior, conforme tela abaixo:



Selecione a opção desejada ou tecla **Sair** para voltar a tela inicial que permite a seleção de um outro parâmetro, conformetela abaixo:



- **Consultar Operadores**

Para consultar os Operadores, veja os procedimentos a seguir:

Com o display indicando a mensagem abaixo:



Tecla **Entra** e será exibida a mensagem abaixo com "Cadastrar" piscando.



Com "Cadastrar" piscando, utilize uma das três teclas



para selecionar a opção "Consultar", e com "Con-

sultar" piscando tecla **Entra**. Será exibida a mensagem a seguir:



Digite o número do operador que se deseja consultar e tecla



. Será exibida a mensagem abaixo com as informações de

Vendas:

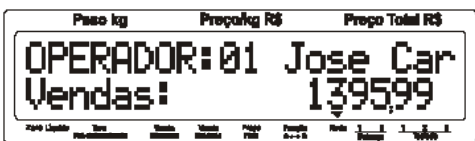

Tecla **Entra** e será exibida a mensagem abaixo com as informações de Peso:

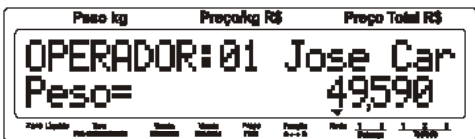

Tecla **Entra** novamente e será exibida a mensagem abaixo com as informações de transações:

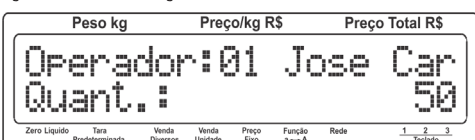

Tecla **Entra** novamente e será exibida a mensagem abaixo com as informações de transações:

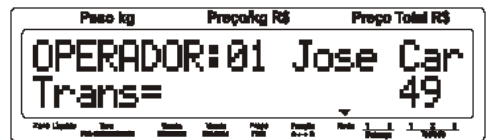

NOTA

Há, durante a operação de consulta de operadores, a possibilidade de imprimir os dados acumulados por operador. Para isso basta teclar **Imprime** durante a exibição dos dados acumulados (Vendas, Peso ou Trans.) no display.

Será impressa uma etiqueta conforme abaixo, com o nome e número do operador, bem como os dados referentes as vendas, peso e transações, além da data e hora de impressão.

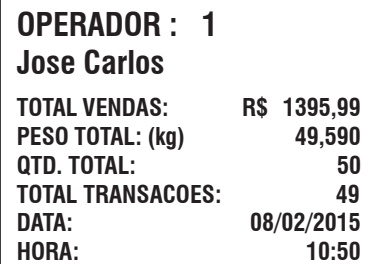

Tecla **Entra** novamente. Com isso a consulta foi realizada com sucesso e o display passará a exibir a mensagem abaixo com "Consultar" piscando.



Caso queira realizar outra consulta, tecla **Entra** e a seguir digite o

número do operador a ser consultado, ou tecla **Sair** com "Consultar" piscando para voltar a tela inicial que permite a seleção de um outro parâmetro, conforme tela abaixo:



- **Limpar Acumulados por Operador**

Para limpar os valores acumulados por operador, veja os procedimentos a seguir:

Com o display indicando a mensagem abaixo:

Tecla **Entra** novamente e será exibida a mensagem abaixo com as informações de transações:



Com "Cadastrar" piscando, utilize uma das três teclas **Power**, **Left Arrow**, ou **Right Arrow** para selecionar a opção "Consultar", com "Consultar" piscando tecla **Entra**. Será exibida a mensagem a seguir:



Digite o número do operador que se deseja limpar os dados acumulados e tecla **Entra**. Será exibida a mensagem abaixo com as informações de Vendas:

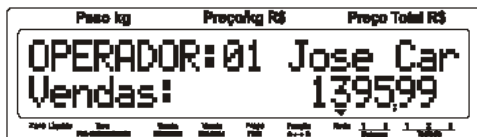

Neste momento tecla **Limpa**, será exibida momentaneamente a mensagem:

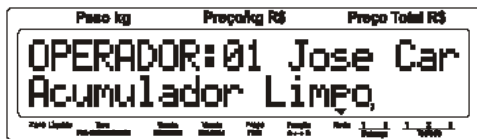

Logo após, o display passará a exibir a mensagem abaixo:

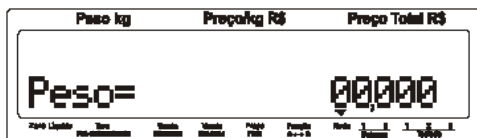

Tecla **Entra** novamente e será exibida a mensagem abaixo com as informações de transações limpas:

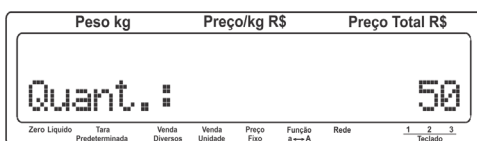

Tecla **Entra** novamente e será exibida a mensagem abaixo com as informações de transações limpas:

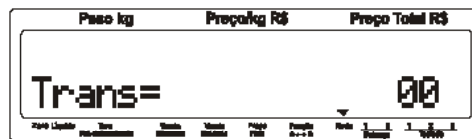

Tecla **Entra** novamente. Com isso a limpeza foi realizada com sucesso e o display passará a exibir a mensagem abaixo com "Consultar" piscando.

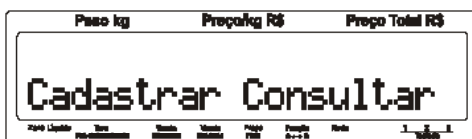

Caso queira realizar outra limpeza, tecla **Entra** e a seguir digite o

número do operador a ser limpo, ou tecla **Sair** com "Consultar" piscando para voltar a tela inicial que permite a seleção de um outro parâmetro, conforme tela abaixo:



- **Excluir Operador**

Para excluir um operador, veja o procedimento a seguir:

Com o display indicando a mensagem abaixo:





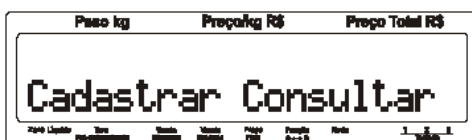

Tecla **Entra** e será exibida a mensagem abaixo com "Cadastrar" piscando.

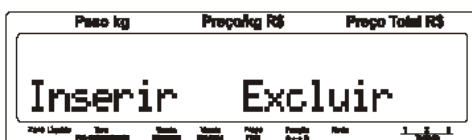

Com "Cadastrar" piscando, tecla **Entra** e será exibida a mensagem abaixo com "Inserir" piscando.



Com "Inserir" piscando, utilize uma das três teclas ,  ou  para selecionar a opção "Excluir", e com "Excluir" piscando tecle . Será exibida a mensagem a seguir com "Individual" piscando:



Com "Individual" piscando, tecle  e será exibida a mensagem abaixo:

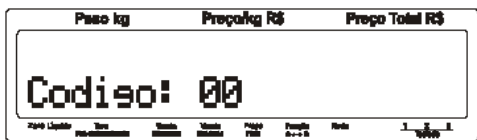

Digite o número do operador que se deseja excluir e tecle . Será exibida momentaneamente a mensagem abaixo:



Após a exibição momentanea da mensagem acima, será exibida a mensagem de código com o dígito da direita piscando, para a exclusão de um novo código de operador.

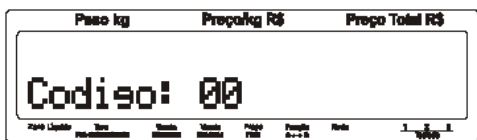

Digite o próximo código de operador que se deseja excluir ou tecle  para voltar a tela anterior, conforme tela abaixo:



Selecione a opção desejada ou tecle  para voltar a tela anterior, conforme tela abaixo:

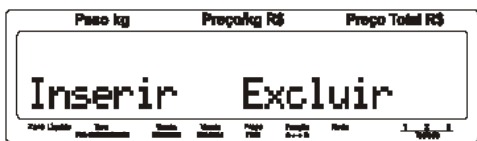

Selecione a opção desejada ou tecle  para voltar a tela anterior, conforme tela abaixo:



Selecione a opção desejada ou tecle  para voltar a tela inicial que permite a seleção de um outro parâmetro, conforme tela abaixo:



- **Excluir todos os Operadores**

Para excluir todos os operadores, veja o procedimento a seguir:

Com o display indicando a mensagem abaixo:







Tecele  e será exibida a mensagem abaixo com "Cadastrar" piscando.

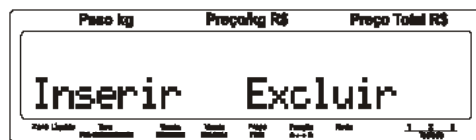





Com "Cadastrar" piscando, tecele  e será exibida a mensagem abaixo com "Inserir" piscando.

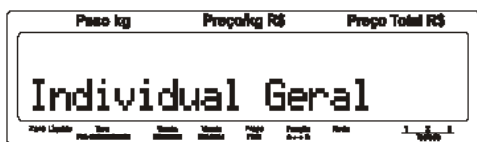

Com "Inserir" piscando, utilize uma das três teclas ,  ou  para selecionar a opção "Excluir", e com "Excluir" piscando tecle . Será exibida a mensagem a seguir com "Individual" piscando:



Com "Individual" piscando, utilize uma das três teclas ,  ou  para selecionar a opção "Geral", e com "Geral" piscando tecle . Será exibida a mensagem a seguir:

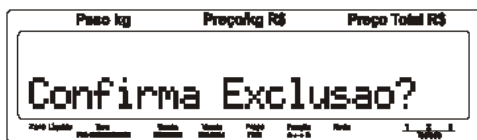

Para cancelar a exclusão de todos os operadores tecle . O display voltará a exibir a mensagem abaixo:

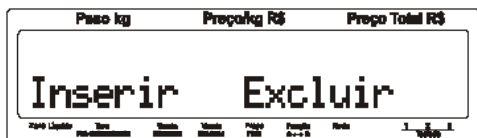

Para confirmar a exclusão de todos os operadores tecle . Será exibida momentaneamente a mensagem abaixo:

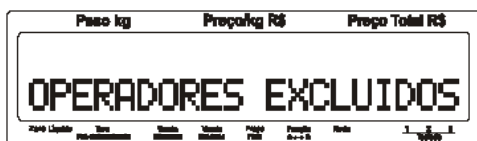

Após a exibição momentanea da mensagem acima, será exibida a mensagem abaixo com "Excluir" piscando.

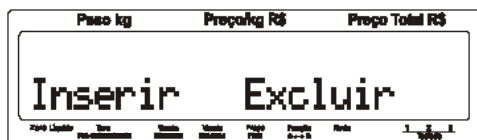

Selecione a opção desejada ou tecle  para voltar a tela anterior, conforme tela abaixo:



Selecione a opção desejada ou tecle  para voltar a tela inicial que permite a seleção de um outro parâmetro, conforme tela abaixo:



7.3.7 Cadastrar Mensagens

Este parâmetro permite cadastrar, alterar, ativar ou desativar Mensagens.

- **Cadastrar Mensagens**

Para cadastrar as mensagens, veja os procedimentos a seguir:

Com o display indicando a mensagem abaixo:



Tecele , com isso será exibida a mensagem abaixo com "Cadastrar" piscando.

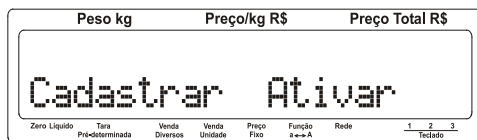

Com "Cadastrar" piscando, tecele  e será exibida a mensagem abaixo com o dígito a direita piscando.

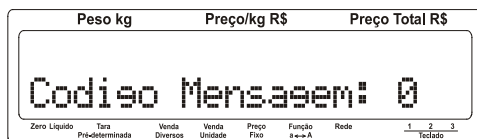

Digite o código da mensagem desejada entre 0 e 9 e tecle **Entra**. Será exibida momentaneamente a mensagem a seguir:



Em seguida será exibida a mensagem abaixo com o cursor a esquerda piscando para edição da mensagem. Digite a mensagem e tecle **Entra**.

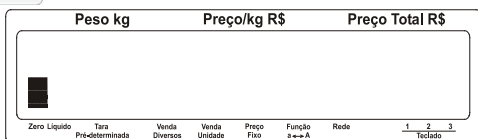

Em seguida será exibida a mensagem abaixo. Digite o tipo de cor desejado de 1 a 12 e tecle **Entra**.



Veja abaixo a tabela de tipo de cores:

	Cor da fonte	Cor de fundo
Tipo 1	Branco	Azul
Tipo 2	Branco	Grafite
Tipo 3	Branco	Preto
Tipo 4	Branco	Verde
Tipo 5	Branco	Vermelho
Tipo 6	Branco	Violeta
Tipo 7	Preto	Azul claro
Tipo 8	Preto	Cinza
Tipo 9	Preto	Branco
Tipo 10	Preto	Verde claro
Tipo 11	Preto	Amarelo
Tipo 12	Preto	Rosa

Será exibida momentaneamente a mensagem abaixo:



Em seguida será exibida a mensagem abaixo com o zero piscando para edição de uma outra mensagem de publicidade. Digite a mensagem e tecle **Entra**.



Digite o próximo código da mensagem que se deseja cadastrar ou tecle **Sair** para voltar a tela anterior, conforme tela a seguir:

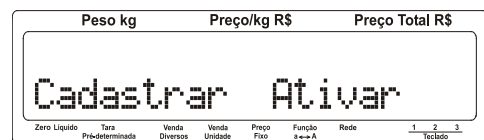

Selecione a opção que se deseja executar ou tecle para voltar a tela inicial que permita a seleção de um outro parâmetro, conforme tela abaixo:



• Ativar Mensagens



Para ativar as mensagens, veja os procedimentos a seguir:

Com o display indicando a mensagem abaixo:





Tecele **Entra** e será exibida a mensagem abaixo com "Cadastrar" piscando.



Utilize a tecla  para selecionar a opção "Ativar" e em seguida tecla  com "Ativar" piscando. Será exibida a mensagem abaixo com o número zero piscando:



A tecla  permite selecionar o estado de uma mensagem entre "d" e "L" e as teclas  e  permitem navegar entre os números das mensagens.

Os números acima são referentes a sua respectiva mensagem. Veja relação abaixo:

- 0 - Mensagem Promocional 0;
- 1 - Mensagem Promocional 1;
- 2 - Mensagem Promocional 2;
- 3 - Mensagem Promocional 3;
- 4 - Mensagem Promocional 4;
- 5 - Mensagem Promocional 5;
- 6 - Mensagem Promocional 6;
- 7 - Mensagem Promocional 7;
- 8 - Mensagem Promocional 8;
- 9 - Mensagem Promocional 9;



As letras que estão em frente aos números são referentes ao seu estado de programação. Veja relação abaixo:

- d - Desativado;
- L - Ativado;

Como exemplo, iremos ativar as mensagens promocionais 0 e 2.

Tecla  para alterar o estado da mensagem 0 para "L" conforme mensagem a seguir:



Tecla  e em seguida, tecla  por duas vezes. Será exibida a mensagem a seguir com a letra "d" piscando após o número "2".

Tecla  para alterar o estado da mensagem 2 para "L" conforme mensagem a seguir:

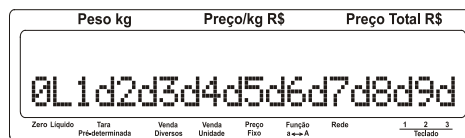

Tecla . Será exibida momentaneamente a mensagem a seguir:

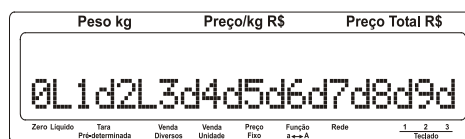

Após a exibição momentânea da mensagem acima, em seguida será exibida a mensagem abaixo:



Selecione a opção que se deseja executar ou tecla  para voltar a tela inicial que permita a seleção de um outro parâmetro, conforme tela abaixo:



7.3.8 Associar Teclas

Este parâmetro permite associar PLUs nas teclas de acesso rápido.

Como exemplo, iremos associar os três códigos de PLU 000001, 000200, 004069 a tecla 42, utilizando os três níveis de teclado. Veja os procedimentos a seguir:

Verifique se o indicador de legenda está selecionado para

teclado 1. Caso não esteja, tecle **Função** e em seguida **Teclado 1-2-3 Senha**

até que o indicador se posicione no teclado 1.

Com o display indicando a mensagem abaixo:



Tecele **Entra** e será exibida a mensagem abaixo piscando.

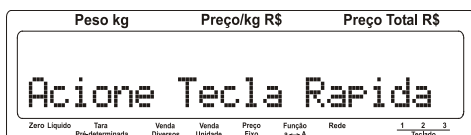

Com "Açione Tecla Rapida" piscando, tecele na tecla referente ao número 46 que é **▲**.

Será exibida a mensagem a seguir:

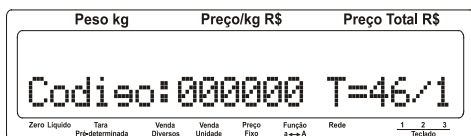

Será exibida a mensagem acima com o dígito a direita do código piscando, onde:

000000 = Campo para edição do código do PLU que se deseja associar.

T = 46/1 onde:

T = Tecla de acesso rápido;

46 = corresponde a tecla de acesso rápido que o código de PLU informado acima será associado;

1 = nível do teclado de acesso rápido;

Para a tecla 46 e nível de teclado 1, digite o código de PLU 000001 e

tecele **Entra**. Será exibida momentaneamente a mensagem abaixo:



A seguir será exibida a mensagem abaixo piscando.

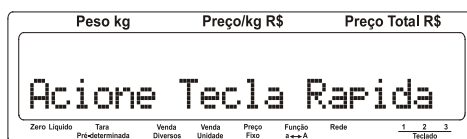

Tecele **Função** e em seguida **Teclado 1-2-3 Senha** até que o indicador se posicione no teclado 2.

Com "Açione Tecla Rapida" piscando, tecele na tecla referente ao número 46 que é **▲** para associação do outro código de PLU no segundo nível de tecla.

Será exibida a mensagem a seguir:



Será exibida a mensagem acima com o dígito a direita do código piscando, onde:

000000 = Campo para edição do código do PLU que se deseja associar

T = 46/2 onde:

T = Tecla de acesso rápido;

46 = corresponde a tecla de acesso rápido que o código de PLU informado acima será associado;

2 = nível do teclado de acesso rápido;

Para a tecla 46 e nível de teclado 2, digite o código de PLU 000200

e tecele **Entra**. Será exibida momentaneamente a mensagem abaixo:



7.3.9 Cadastrar Texto Genérico

A seguir será exibida a mensagem abaixo piscando.

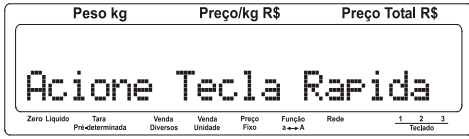

Tecla **Função** e em seguida **Teclado 1-2-3** até que o indicador se posicione no teclado 3.

Com "Acione Tecla Rapida" piscando, tecla na tecla referente ao número 46 que é **Tecla 46** para associação do outro código de PLU no terceiro nível de tecla.

Será exibida a mensagem a seguir:

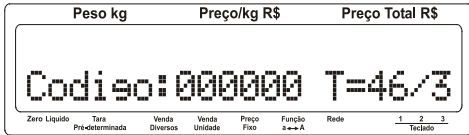

Será exibida a mensagem acima com o dígito a direita do código piscando, onde:

000000 = Campo para edição do código do PLU que se deseja associar

T= 46/3 onde:

- T = Tecla de acesso rápido;
- 46 = corresponde a tecla de acesso rápido que o código de PLU informado acima será associado;
- 3 = nível do teclado de acesso rápido;

Para a tecla 46 e nível de teclado 3, digite o código de PLU 004069 e tecla **Entra**. Será exibida momentaneamente a mensagem abaixo:



A seguir será exibida a mensagem abaixo piscando.

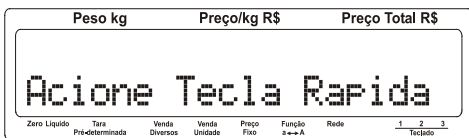

Digite a próxima tecla de acesso rápido que se deseje associar ou tecla **Entra** para voltar a tela inicial [Associar Teclas].

Este parâmetro permite cadastrar ou alterar o texto genérico de até 6 linhas.

Para cadastrar o texto genérico, veja os procedimentos a seguir:

Com o display indicando a mensagem abaixo:

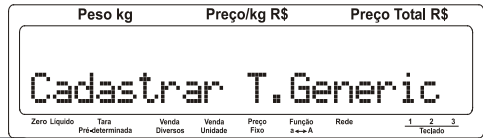

Tecla **Entra** e será exibida a mensagem abaixo com "Edite a linha 1" piscando.

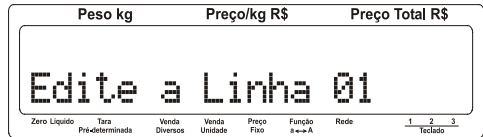

Em seguida será exibida a mensagem abaixo com o cursor a esquerda piscando para edição da primeira linha de texto genérico.

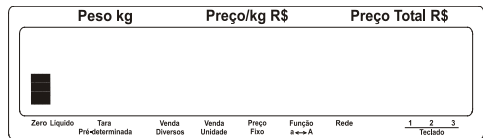

Digite o texto genérico e tecla **Entra**. Será exibida a mensagem a seguir com "Edite linha 2" piscando.



Em seguida será exibida a mensagem abaixo com o cursor a esquerda piscando para edição da segunda linha de texto genérico.

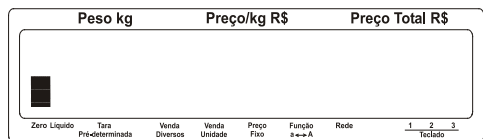

Digite o texto genérico e tecla **Entra**. Será exibida a mensagem a seguir com "Edite linha 3" piscando.

Esta rotina acontecerá até a 6ª linha de texto genérico onde será exibida momentaneamente a mensagem abaixo:

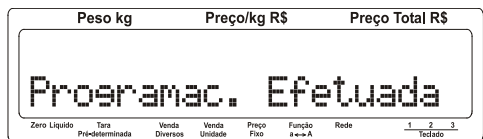

Em seguida será exibida a tela inicial abaixo:



7.3.10 Ajustar Parâmetros

A Prix 6 dispõe de diversos parâmetros programáveis que permitem ativar ou desativar funções via teclado, determinando assim o modo de trabalho da balança.

O ajuste destes parâmetros é feito através de chaves programáveis do tipo liga-desliga, protegidas por uma senha para impedir que pessoas não autorizadas mudem o ajuste da balança.

Os parâmetros são identificados por um código formado pela letra "C" maiúscula (de Chave), seguida de 2 dígitos numéricos, como abaixo:

C06 Acumuladores L

O estado de um parâmetro é identificado por um ou mais caracteres, como abaixo:

- L** - estado ligado
- d** - estado desligado

A função do parâmetro será designada por uma ou mais palavras que a sintetizem, como abaixo:

Acumulador

Ao acessar a programação, será exibido o código do parâmetro, o estado e sua designação, conforme exemplo abaixo:

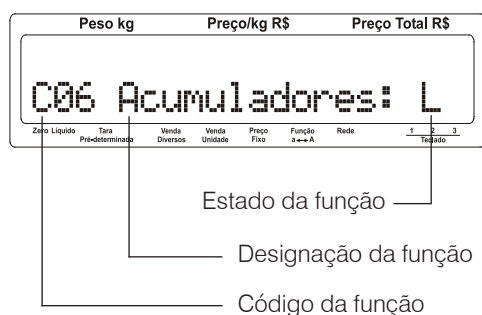

As teclas abaixo possuem as seguintes funções no modo de programação dos parâmetros:

- Exibe o próximo parâmetro de configuração;
- Exibe o parâmetro anterior de configuração;
- Permite alterar o estado de alguns parâmetros;
- Abandona a programação dos parâmetros sem salvá-los.
- Abandona a programação dos parâmetros e os salva, desde que o display esteja indicando o estado dos parâmetros.

Com o display indicando a mensagem abaixo:

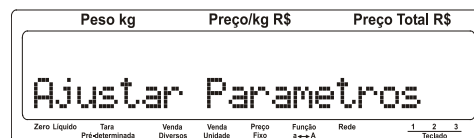

Tecla e será exibido o primeiro parâmetro de programação conforme tela a seguir:











Abaixo está uma tabela com todos os parâmetros de programação e os seus respectivos ajustes iniciais de fábrica que poderão ser configurados pelo usuário de acordo com as respectivas necessidades da loja.















• Ajustes Iniciais de Fabrica

PARÂMETRO	FUNÇÃO	ESTADO
C00	Senha do usuário	1234
C01	Etiqueta	40x40 - ET411
	Imprime tara	L
	Imprime embalagem	L
	Imprime validade	L
	Conta dia atual	L
	Imprime hora	L
	Imprime lote	L
	Data ou lote/ data	D
	Avança etiqueta de início	D
Imprime preço promocional	D	
C03	Impressão Automática no Modo Fixa Preço	L
C04	Impressão Automática no Modo PLU	L
C05	Mostra Relógio	D
C06	Acumuladores	L
C07	Supervisão Rede	Liberação Geral
C08	Etiqueta Contínua	D
C09	Filtro Digital	1
C10	Tecla Lote	D
C11	Tecla Pré-Tara	D
C12	Data Retroativa	D
C13	Zera Cadastro	D
C14	Gerenciamento de operadores	D
C15	Reimpressão	L
C16	Senha MIT	D
C17	Código Ativo	D
C18	Code 128	Tipo 1
C19	Code 128 Val.	L
C20	Comunicação Rede	
	Endereço Balança	65
	Comunica e Opera	D

Funções dos Parâmetros de Programação

PARÂMETRO E DESCRIÇÃO	ESTADO	OBSERVAÇÕES SOBRE O PARÂMETRO		
C00 SENHA DO USUÁRIO	1234	Exibe a senha de entrada nas funções de programação. Para alterar a senha teclé, digite a nova senha e teclé.		
C01 TIPO DE ETIQUETA	MODELO	INFORMAÇÕES IMPRESSAS	ETIQUETA DE PESO	INFORMAÇÕES DE UNIDADE
	404	<p>Etiqueta de 30 mm (L) x 40 mm (A)</p> <p>Data de fabricação e validade, tara, peso/quantidade, preço/kg ou un, total, código de barras e 1 linha de descritivo com 20 caracteres.</p>	<p>DESCRITIVO - LINHA 1</p> <p>EMBALANDO EM: 08/04/05 VALIDO ATE: 17/04/05 TARA: 0,012kg PESO: 0,236kg PREÇO/kg: 125,90 TOTAL RS: 29,71</p>  <p>2 000010 029716</p>	<p>DESCRITIVO - LINHA 1</p> <p>EMBALANDO EM: 08/04/05 VALIDO ATE: 17/04/05 QUANT.: 1 PREÇO/un: 29,71 TOTAL RS: 29,71</p>  <p>2 107400 001748</p>
	405	<p>Etiqueta de 30 mm (L) x 50 mm (A)</p> <p>Data de fabricação e validade, tara, peso/quantidade, preço/kg ou un, total, código de barras, 1 linha de descritivo com 20 caracteres e 4 linhas de informações extras do produto.</p>	<p>DESCRITIVO - LINHA 1</p> <p>TARA : 0,012kg PESO : 0,236kg P/kg : 125,90 TOT RS : 29,71</p>  <p>2 000010 029716</p> <p>DATA 28/02/02 VALIDO ATE 02/03/02 TEXTO EXTRA: LINHA 1 (até 26 caracteres) TEXTO EXTRA: LINHA 2 (até 26 caracteres) TEXTO EXTRA: LINHA 3 (até 26 caracteres) TEXTO EXTRA: LINHA 4 (até 26 caracteres)</p>	<p>DESCRITIVO - LINHA 1</p> <p>QUANT.: 1 P/un : 29,71 TOT RS: 29,71</p>  <p>2 107400 001748</p> <p>DATA 28/02/02 VALIDO ATE 02/03/02 TEXTO EXTRA: LINHA 1 (até 26 caracteres) TEXTO EXTRA: LINHA 2 (até 26 caracteres) TEXTO EXTRA: LINHA 3 (até 26 caracteres) TEXTO EXTRA: LINHA 4 (até 26 caracteres)</p>
	365	<p>Etiqueta de 40 mm (L) x 25 mm (A) Etiqueta sem Código de Barras</p> <p>Data de fabricação e validade, hora, tara, peso/quantidade, preço/kg ou un, total e 1 linha de descritivo com 20 caracteres.</p>	<p>DESCRITIVO - LINHA 1</p> <p>Data: 07/11/07 Validade 21/11/07 Hora: 15:31 Tara: 0,010kg(T) TOTAL RS 11,88 Peso: 1,210kg(L) R\$/kg: 9,90</p>	<p>DESCRITIVO - LINHA 1</p> <p>Data: 07/11/07 Validade 21/11/07 Hora: 15:31 Quant.: 1 TOTAL RS 19,90 R\$/unidade: 19,90</p>
	248-F	<p>Etiqueta de 40 mm (L) x 25 mm (A) Etiqueta de Fornecedor</p> <p>Data de fabricação e validade, hora, lote, código de barras, 1 linha de descritivo com 20 caracteres.</p>	<p>DESCRITIVO - LINHA 1</p> <p>DATA: 07/11/07 VALIDADE 21/11/07 LOTE: 123456789012 HORA 15:58</p>  <p>2 000011 253070</p>	NÃO APLICÁVEL VENDA POR UNIDADE
	247-F	<p>Etiqueta de 40 mm (L) x 30 mm (A) Etiqueta de Fornecedor</p> <p>Data de fabricação e validade, tara, lote, peso, código de barras, 1 linha de descritivo com 20 caracteres.</p>	<p>DESCRITIVO - LINHA 1</p> <p>LOTE: 123456789012 DATA 21/11/07 TARA: 0,006kg(T) VALIDADE 21/11/07 PESO: 0,006kg(L)</p>  <p>2 000011 253070</p>	NÃO APLICÁVEL VENDA POR UNIDADE
	370	<p>Etiqueta de 40 mm (L) x 30 mm (A)</p> <p>Data de fabricação e validade, hora, tara, peso/ quantidade, preço/kg ou un, total, código de barras e 1 linha de descritivo com 20 caracteres.</p>	<p>DESCRITIVO - LINHA 1</p> <p>Data: 07/11/07 Validade 21/11/07 Tara: 0,010kg(T) TOTAL RS 11,88 Peso: 1,210kg(L) R\$/kg: 9,90 HORA 15:58</p>  <p>2 000010 011880</p>	<p>DESCRITIVO - LINHA 1</p> <p>Data: 07/11/07 Validade 21/11/07 Quant.: 1 TOTAL RS 19,90 R\$/unidade: 19,90 HORA 15:58</p>  <p>2 000010 019908</p>

PARÂMETRO E DESCRIÇÃO	ESTADO	OBSERVAÇÕES SOBRE O PARÂMETRO		
C00 SENHA DO USUÁRIO	1234	Exibe a senha de entrada nas funções de programação. Para alterar a senha teclé, digite a nova senha e teclé.		
C01 TIPO DE ETIQUETA	MODELO	INFORMAÇÕES IMPRESSAS	ETIQUETA DE PESO	INFORMAÇÕES DE UNIDADE
	360	<p>Etiqueta de 40 mm (L) x 40 mm (A)</p> <p>Data de fabricação e validade, hora, tara, peso/quantidade, preço/kg ou un, total, código de barras, 1 linha de descritivo com 20 caracteres e 4 linhas de 38 caracteres cada para a edição de informações extras do produto.</p>	<p>DESCRITIVO - LINHA 1 Data: 07/11/07 Validade 21/11/07 Tara: 0,010kg(T) TOTAL R\$ PESO: 1,210kg(L) 11,88 R\$/kg: 9,90 HORA 15:58 2 000010 011880</p>	<p>DESCRITIVO - LINHA 1 Data: 07/11/07 Validade 21/11/07 Quant.: 1 TOTAL R\$ R\$/unidade: 19,90 HORA 15:58 2 000010 019908</p>
	373-F	<p>Etiqueta de 40 mm (L) x 40 mm (A) Etiqueta de Fornecedor</p> <p>Data de fabricação e validade, tara, peso, lote, código de barras e 1 linha de descritivo com 20 caracteres e 5 linhas de 38 caracteres cada para a edição de informações extras do produto.</p>	<p>DESCRITIVO - LINHA 1 LOTE: 123456789012 DATA TARA: 0,006kg(T) 21/11/07 PESO: 0,006kg(L) VALIDADE 21/11/07 2 000011 253070</p>	<p>NÃO APLICÁVEL VENDA POR UNIDADE</p>
	411	<p>Etiqueta de 40 mm (L) x 40 mm (A)</p> <p>Data de fabricação e validade, tara, peso/quantidade, preço/kg ou un, total e 1 linha de descritivo com 20 caracteres.</p>	<p>DESCRITIVO - LINHA 1 DATA: 07/11/07 VALIDADE: 21/11/07 TARA : 0,010kg(T) PESO : 1,210kg(L) PRECO/kg R\$: 9,90 TOTAL R\$ 11,88 2 000010 011880</p>	<p>DESCRITIVO - LINHA 1 DATA: 07/11/07 VALIDADE: 21/11/07 QUANT. : 1 PRECO/unid R\$: 19,90 TOTAL R\$ 19,90 2 000010 019908</p>
	401	<p>Etiqueta de 40 mm (L) x 55 mm (A)</p> <p>Data de fabricação e validade, tara, peso/quantidade, preço/kg ou un, total, código de barras e 1 linha de descritivo com 20 caracteres.</p>	<p>prix DESCRITIVO - LINHA 1 TARA : 0,022kg(TP) PESO : 0,250kg(L) PRECO/kg R\$: 6,95 TOTAL R\$: 1,74 2 107400 001748 DATA : 08/04/05 VALIDADE : 17/04/05</p>	<p>prix DESCRITIVO - LINHA 1 QUANT. : 2 PRECO/unid R\$: 0,87 TOTAL R\$: 1,74 2 107400 001748 DATA : 08/04/05 VALIDADE : 17/04/05</p>
402	<p>Etiqueta de 40 mm (L) x 55 mm (A)</p> <p>Data de fabricação e validade, tara, peso/quantidade, preço/kg ou un, total, código de barras, 1 linha de descritivo com 20 caracteres e 4 linhas de 38 caracteres cada para edição de informações extras do produto.</p>	<p>prix DESCRITIVO - LINHA 1 TEXTO EXTRA : LINHA 1 (até 36 caracteres) TEXTO EXTRA : LINHA 2 (até 36 caracteres) TEXTO EXTRA : LINHA 3 (até 36 caracteres) TEXTO EXTRA : LINHA 4 (até 36 caracteres) TARA (TP) : 0,022kg PESO (L) : 0,250kg PRECO/kg R\$: 6,95 TOTAL R\$: 1,74 2 107400 001748 DATA 08/04/05 VALIDADE 17/04/05</p>	<p>prix DESCRITIVO - LINHA 1 TEXTO EXTRA : LINHA 1 (até 36 caracteres) TEXTO EXTRA : LINHA 2 (até 36 caracteres) TEXTO EXTRA : LINHA 3 (até 36 caracteres) TEXTO EXTRA : LINHA 4 (até 36 caracteres) QUANT. : 2 PRECO/unid R\$: 0,87 TOTAL R\$: 1,74 2 107400 001748 DATA 08/04/05 VALIDO ATE 17/04/05</p>	

PARÂMETRO E DESCRIÇÃO	ESTADO	OBSERVAÇÕES SOBRE O PARÂMETRO		
		MODELO	INFORMAÇÕES IMPRESSAS	ETIQUETA DE PESO
C01 TIPO DE ETIQUETA	357	Etiqueta de 60 mm (L) x 25 mm (A) Data de fabricação e validade, tara, peso/ quantidade, preço/kg ou un, total, código de barras e 1 linha de descritivo com 25 caracteres.	DESCRITIVO - LINHA 1 DATA : 07/11/07 TARA : 0,010kg(T) VALIDADE: 21/11/07 PESO : 1,210kg(L) R\$/kg : 9,90 TOTAL R\$ 11,88  2° 000010° 011880	DESCRITIVO - LINHA 1 DATA : 07/11/07 QUANT. : 1 VALIDADE: 21/11/07 R\$/unidade : 19,90 TOTAL R\$ 19,90  2° 000010° 019908
	372	Etiqueta de 60 mm (L) x 25 mm (A) Etiqueta sem Código de Barras Data de fabricação e validade, tara, peso/ quantidade, preço/kg ou un, total, 1 linha de descritivo com 25 caracteres e 4 linhas de 56 caracteres cada para a edição de informações extras do produto.	COXA E SOBRECORA TARA: 00,022kg (T) DATA: 13/12/04 PESO : 3,260kg (L) VALIDADE: 16/12/04 R\$/kg: 100,00 TOTAL R\$: 326,00 LINHA DE INFORMACAO EXTRA - LINHA DE INFORMACAO EXTRA - LINH LINHA DE INFORMACAO EXTRA - LINHA DE INFORMACAO EXTRA - LINH LINHA DE INFORMACAO EXTRA - LINHA DE INFORMACAO EXTRA - LINH LINHA DE INFORMACAO EXTRA - LINHA DE INFORMACAO EXTRA - LINH	COXA E SOBRECORA Quant.: 1 DATA: 13/12/04 R\$/unidade: 100,00 VALIDADE: 16/12/04 TOTAL R\$: 326,00 LINHA DE INFORMACAO EXTRA - LINHA DE INFORMACAO EXTRA - LINH LINHA DE INFORMACAO EXTRA - LINHA DE INFORMACAO EXTRA - LINH LINHA DE INFORMACAO EXTRA - LINHA DE INFORMACAO EXTRA - LINH LINHA DE INFORMACAO EXTRA - LINHA DE INFORMACAO EXTRA - LINH
	366	Etiqueta de 60 mm (L) x 35 mm (A) Data de fabricação e validade, tara, peso/ quantidade, preço/kg ou un, total, código de barras, 1 linha de descritivo com 25 caracteres e 3 linhas de 56 caracteres cada para a edição de informações extras do produto.	COXA E SOBRECORA EMBALADO EM: 26/09/02 TARA: 0,022kg(T) VALIDO ATE: 30/10/02 PESO : 3,260kg(L) R\$/kg: 100,00 TOTAL R\$: 326,00  2° 000010° 326000°	COXA E SOBRECORA EMBALADO EM: 26/09/02 QUANT.: 1 VALIDO ATE: 30/10/02 R\$/unidade: 100,00 TOTAL R\$ 1326,00  2° 000010° 326000°
	339	Etiqueta de 60 mm (L) x 45 mm (A) Data de fabricação e validade, tara, peso/ quantidade, preço/kg ou un, total, código de barras, 2 linhas de descritivo com 25 caracteres cada e 5 linhas de 56 caracteres cada para a edição de informações extras do produto.	COXA E SOBRECORA GARANTIA DE ORIGEM EMBALADO EM: 26/09/02 TARA : 0,022kg(T) VALIDO ATE: 30/10/02 PESO : 3,260kg(L) R\$/kg: 100,00 TOTAL R\$: 326,00  2° 000010° 326000° CARNE RESFRIADA DE AVE CAIPIRA ROTULO REGISTRADO NO SIE SOB NUMERO XXXX000 TERCEIRA LINHA DE INFORMACAO EXTRA - !!!!!!!!!!!!!!! QUARTA LINHA DE INFORMACAO EXTRA - !!!!!!!!!!!!!!! QUINTA LINHA DE INFORMACAO EXTRA - !!!!!!!!!!!!!!!	COXA E SOBRECORA GARANTIA DE ORIGEM EMBALADO EM: 26/09/02 QUANT. : 1 VALIDO ATE: 30/10/02 R\$/unidade: 326,00 TOTAL R\$ 326,00  2° 000010° 326000° CARNE RESFRIADA DE AVE CAIPIRA ROTULO REGISTRADO NO SIE SOB NUMERO XXXX000 TERCEIRA LINHA DE INFORMACAO EXTRA - !!!!!!!!!!!!!!! QUARTA LINHA DE INFORMACAO EXTRA - !!!!!!!!!!!!!!! QUINTA LINHA DE INFORMACAO EXTRA - !!!!!!!!!!!!!!!
	407	Etiqueta de 60 mm (L) x 50 mm (A) Data de fabricação e validade, tara, peso/ quantidade, preço/kg ou un, total, código de barras, 1 linha de descritivo com 25 caracteres e 3 linhas de 56 caracteres cada para a edição de informações extras do produto. - Prix6 autônoma: sempre imagem pré-impressa; - Prix6 rede: sempre imagem pré-impressa.	 2° 107400° 001748°  DESCRITIVO - LINHA 1 TEXTO EXTRA : LINHA 1 (até 56 caracteres) TEXTO EXTRA : LINHA 2 (até 56 caracteres) TEXTO EXTRA : LINHA 3 (até 56 caracteres) TARA (T) DATA VALIDO ATE 0,022kg 04/03/02 06/03/02 PESO (L) PRECO/kg R\$ TOTAL R\$ 0,250kg 6,95 1,74	 2° 107400° 001748°  DESCRITIVO - LINHA 1 TEXTO EXTRA : LINHA 1 (até 56 caracteres) TEXTO EXTRA : LINHA 2 (até 56 caracteres) TEXTO EXTRA : LINHA 3 (até 56 caracteres) DATA VALIDO ATE 04/03/02 06/03/02 QUANT. PRECO/unidade R\$ TOTAL R\$ 1 1,74 1,74
	409	Etiqueta de 60 mm (L) x 60 mm (A) Data de fabricação e validade, tara, peso/ quantidade, preço/kg ou un, total, código de barras, 2 linhas de descritivo com 25 caracteres cada e 5 linhas de 56 caracteres cada para a edição de informações extras do produto. - Prix6 autônoma: sempre imagem pré-impressa; - Prix6 rede: sempre imagem pré-impressa.	 2° 107400° 001748°  DESCRITIVO - LINHA 1 DESCRITIVO - LINHA 2 TEXTO EXTRA : LINHA 1 (até 56 caracteres) TEXTO EXTRA : LINHA 2 (até 56 caracteres) TEXTO EXTRA : LINHA 3 (até 56 caracteres) TEXTO EXTRA : LINHA 4 (até 56 caracteres) TEXTO EXTRA : LINHA 5 (até 56 caracteres) TARA (T) DATA VALIDO ATE 0,022kg 04/03/02 06/03/02 PESO (L) PRECO/kg R\$ TOTAL R\$ 0,250kg 6,95 1,74	 2° 107400° 001748°  DESCRITIVO - LINHA 1 DESCRITIVO - LINHA 2 TEXTO EXTRA : LINHA 1 (até 56 caracteres) TEXTO EXTRA : LINHA 2 (até 56 caracteres) TEXTO EXTRA : LINHA 3 (até 56 caracteres) TEXTO EXTRA : LINHA 4 (até 56 caracteres) TEXTO EXTRA : LINHA 5 (até 56 caracteres) DATA VALIDO ATE 04/03/02 06/03/02 QUANT. PRECO/unidade R\$ TOTAL R\$ 1 1,74 1,74

PARÂMETRO E DESCRIÇÃO	ESTADO	OBSERVAÇÕES SOBRE O PARÂMETRO
IMPRIME TARA	L	Ativa a impressão da tara.
	D	Desativa a impressão da tara.
IMPRIME EMBALAGEM	L	Ativa a impressão da data de embalagem.
	D	Desativa a impressão da data de embalagem.
IMPRIME VALIDADE	L	Ativa a impressão da data de validade.
	D	Desativa a impressão da data de validade.
CONTA DIA ATUAL	L	Se este parâmetro estiver ativado, a data de embalagem é contada como um dia de validade também. Ex.: Se um determinado produto possui um dia de validade, portanto a Data de Embalagem será 13/05/15 e a Data de Validade será 13/05/15.
	D	Se este parâmetro estiver desativado, a data de embalagem não é contada como um dia de validade. Ex.: Se um determinado produto possui um dia de validade, portanto a Data de Embalagem será 13/05/15 e a Data de Validade será 14/05/15.
IMPRIME HORA	L	Ativa a impressão da hora nos layouts que possuem hora.
	D	Desativa a impressão da hora nos layouts que possuem hora.
IMPRIME LOTE	L	Ativa a impressão do lote nos layouts que permitem a introdução de lote.
	D	Desativa a impressão do lote nos layouts que permitem a introdução de lote.
IMPRIME TEXTO GENÉRICO	L	Ativa a impressão do texto genérico. Se ativado, pode-se editar até 6 linhas de texto genérico com o mesmo número de caracteres por linha das informações extras em cada etiqueta. O texto genérico será impresso sempre na parte inferior da etiqueta. Para utilização do texto genérico, a altura das etiquetas deverá ser aumentada em 15 mm para permitir sua impressão.
	D	Desativa a impressão do texto genérico.
DATA ou LOTE/ DATA	L	Ativa a impressão das legendas DATA/ LOTE ao invés da legenda DATA.
	D	Ativa a impressão da legenda DATA ao invés das legendas DATA/ LOTE.
C03 Imp.Auto FixaPre	L	Ativa a impressão automática no modo Fixa Preço (a partir de 20e).
	D	Desativa a impressão automática no modo Fixa Preço (a partir de 20e).
C04 Imp.Auto ModoPLU	L	Ativa a impressão automática após consulta do PLU.
	D	Desativa a impressão automática após consulta do PLU.
C05 MOSTRA RELOGIO	L	Ativa a exibição da data e hora ao invés das mensagens de publicidade.
	D	Ativa a exibição das mensagens de publicidade ao invés da data e hora.
C06 ACUMULADORES	L	Ativa o uso de acumulados na balança.
	D	Desativa o uso de acumulados na balança.
C07 SUPERVISÃO DE REDE	Liberção geral	Ao ligar a balança, não haverá restrição para a operação.
	Bloqueio geral	Ao ligar a balança, e esta não conseguir estabelecer comunicação com o MGV 5, a operação ficará bloqueada até que o responsável pelo setor faça a liberação.
	Liberção com senha	Ao ligar a balança e esta não conseguir estabelecer comunicação com o MGV 5, será necessária a senha para liberar a balança para a operação.

PARÂMETRO E DESCRIÇÃO	ESTADO	Ajuste de Impressão	OBSERVAÇÕES SOBRE O PARÂMETRO
C08 IMPRESSÃO CONTÍNUA	Sim	+ 1 mm até + 20 mm	Ajusta em 1 mm até 20 mm para cima os dados da impressão na etiqueta.
	Não	+ 5 mm	Ajusta em 5 mm para cima os dados da impressão na etiqueta.
		+ 4 mm	Ajusta em 4 mm para cima os dados da impressão na etiqueta.
		+ 3 mm	Ajusta em 3 mm para cima os dados da impressão na etiqueta.
		+ 2 mm	Ajusta em 2 mm para cima os dados da impressão na etiqueta.
		+ 1 mm	Ajusta em 1 mm para cima os dados da impressão na etiqueta.
		Neutra	Os dados serão impressos sem ajuste algum.
		- 1 mm	Ajusta em 1 mm para baixo os dados da impressão na etiqueta.
		- 2 mm	Ajusta em 2 mm para baixo os dados da impressão na etiqueta.
		- 3 mm	Ajusta em 3 mm para baixo os dados da impressão na etiqueta.
		- 4 mm	Ajusta em 4 mm para baixo os dados da impressão na etiqueta.
		- 5 mm	Ajusta em 5 mm para baixo os dados da impressão na etiqueta.

PARÂMETRO E DESCRIÇÃO	ESTADO	OBSERVAÇÕES SOBRE O PARÂMETRO
C09 FILTRO DIGITAL	0	Sem filtro.
	1	Nível de filtro 1 (estabilização do peso mais rápida)
	2	Nível de filtro 2
	3	Nível de filtro 3
	4	Nível de filtro 4
	5	Nível de filtro 5
	6	Nível de filtro 6
	7	Nível de filtro 7
	8	Nível de filtro 8
C10 TECLA LOTE	L	Ativa o uso da tecla lote.
	d	Desativa o uso da tecla lote.
C11 TECLA PRÉ-TARA	L	Ativa o uso da tecla pré-tara.
	d	Desativa o uso da tecla pré-tara.
C12 DATA RETROATIVA	L	Ativa o uso da função data retroativa.
	d	Desativa o uso da função data retroativa.
C13 ZERA CADASTRO	L	Ativa a limpeza de todo o cadastro da balança.
	d	Desativa a limpeza de todo o cadastro da balança.
C14 OPERADORES	L	Ativa o cadastro de operadores. Neste modo cada operação realizada solicitará ao operador o código do seu cadastro.
	d	Desativa o cadastro e o uso de operadores.
C15 REIMPRESSÃO	L	Ativa a reimpressão da segunda etiqueta acumulando os dados da transação somente na primeira impressão.
	d	Inibe a reimpressão da segunda etiqueta. Neste caso, para uma nova impressão, deve ocorrer variação do peso no prato de pesagem. Deste modo, todas as transações com impressão de etiquetas serão acumuladas.
C16 SENHA MIT	L	Ativa o uso da tecla "Senha", para comunicação com a senha eletrônica na MIT Tabela Digital.
	d	Desativa o uso da tecla "Senha", para comunicação com a senha eletrônica na MIT Tabela Digital.
C17 CÓDIGO ATIVO	L	Permite realizar transações somente pelo código do PLU.
	d	Permite realizar transações pelo modo diversos ou pelo código do PLU.
C18 CODE 128	Tipo 1	Ativa o tipo de informação de código de barras com EAN13+DATA
	Tipo 2	Ativa o tipo de informação de código de barras com EAN13+DATA+HORA
	Tipo 3	Ativa o tipo de informação de código de barras com EAN13+DATA+HORA+ENDEREÇO+SEQUENCIAL
	Tipo 4	Ativa o tipo de informação de código de barras com EAN13+DATA+LOTE+0
	Tipo 5	Ativa o tipo de informação de código de barras com EAN13+LOJA+OPERADOR+DÍGITO VERIFICADOR
	Tipo 6	Ativa o tipo de informação de código de barras com EAN13+PESO/QUANTIDADE+DATA+HORA+BALANÇA
C19 CODE 128	L	Este parâmetro ativa a impressão do texto legível abaixo do CODE 128 a partir da data de validade quando ligado.
	D	Este parâmetro ativa a impressão do texto legível abaixo do CODE 128 a partir da data de validade quando ligado.
C20 COMUNICAÇÃO DE REDE		
ENDEREÇO DA BALANÇA *	65	Endereço de rede da balança.
COMUNICA E OPERA *	d	Não permite operar a balança enquanto a mesma estiver em comunicação com o MGV 5.
	L	Permite operar a balança enquanto a mesma estiver em comunicação com o MGV 5.
REDE ATIVA **	WEB	Permite a seleção do tipo de interface disponível na balança.

* Não é possível a alteração destes parâmetros através da senha do usuário, podendo estes apenas serem visualizados.



** Quando a rede for WI-FI e no tipo de rede estiver selecionado (WEB), o parâmetro "Rede Ativa" poderá ser alterado entre as interfaces WEB e WIFI através da tecla .

Para as demais interfaces de comunicação, este parâmetro pode ser somente visualizado através da senha do usuário.

Após visualizar o parâmetro C20, automaticamente a balança salva as alterações efetuadas e indica momentaneamente a seguinte mensagem:



Com a mensagem acima sendo exibida em display, você poderá sair do Modo Programação ou acessar outra função de programação.

Para sair do Modo Programação, tecla  em seguida . A balança voltará ao Modo Pesagem.

Para acessar outra função de programação, basta pressionar a tecla  até que a função desejada seja exibida.

7.3.11 Ajustar Data / Hora

Este parâmetro permite ajustar a data e hora da balança.

Para ajustar a data e hora da balança, efetue os procedimentos a seguir:

Com o display indicando a mensagem abaixo:



Tecla **Entrar** e será exibida a mensagem abaixo com o último dígito da direita piscando.

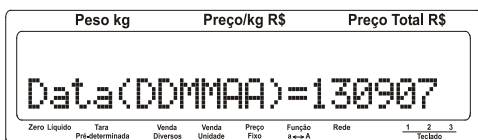

Digite a data atual e em seguida tecla **Entrar**. Será exibida a mensagem abaixo com o último dígito da direita piscando

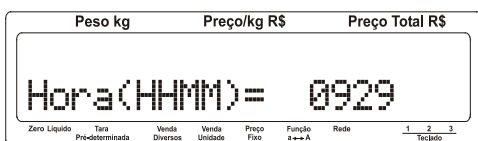

Digite a hora atual e tecla **Entrar**. Em seguida será exibida a tela inicial abaixo:



7.3.12 Exibir Versão / Outros

As teclas abaixo possuem as seguintes funções no modo de exibição das versões:

- Entrar** Exibe a próxima visualização dos parâmetros;
- Sair** Abandona a visualização dos parâmetros;

Com o display indicando a mensagem abaixo:



Tecla **Entrar** e será exibida a versão do programa da balança e a versão do display conforme tela a seguir:



Tecla **Entrar** e será exibida a versão da PCI Wi-Fi conforme tela a seguir:



Tecla **Entrar** e será exibido o MAC Address da PCI Wi-Fi conforme o exemplo na tela a seguir:



Tecla **Entrar** e será exibida a qualidade do sinal da rede Wi-Fi no momento conforme tela a seguir:



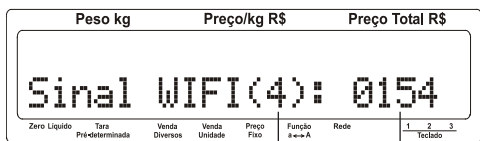

**ESTADO
INTENSIDADE DO SINAL**

FUNÇÃO	ESTADO
Comunicação Wi-Fi desativada.	0
Tentando estabelecer conexão com algum Access Point.	2
Balança comunicando com o Access Point no modo Ad-Hoc.	3
Balança comunicando com o Access Point no modo Infraestrutura.	4
Balança fora de alcance.	5

FUNÇÃO	INTENSIDADE DO SINAL
Sem sinal	0000
Intensidade mínima do sinal para iniciar a comunicação.	0080
Intensidade máxima do sinal	0154

Tecla **Entra** e será exibida a quantidade de itens cadastrados na balança conforme tela a seguir:



Tecla **Entra** e será exibida a quantidade de itens restantes na balança conforme tela a seguir:

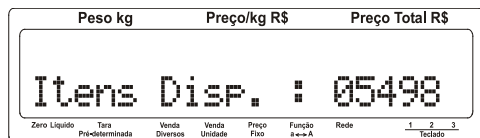

Tecla **Entra** e será exibido o número da carga local da balança conforme tela a seguir:

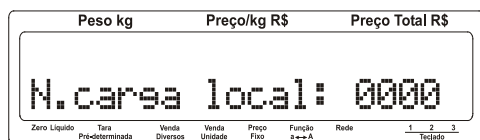

Tecla **Entra** e será exibido o número da carga de supervisão da balança (quando gerenciada pelo MGV 6) conforme tela a seguir:

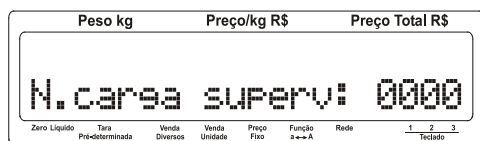

Tecla **Entra** e será exibida a quantidade de receitas cadastradas na balança conforme tela a seguir:

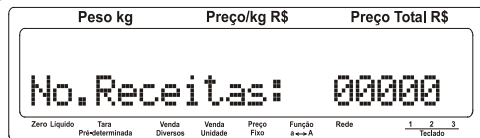

Tecla **Entra** e será exibida a quantidade de informações nutricionais cadastradas na balança (quando gerenciada pelo MGV 6) conforme tela a seguir:



Tecla **Entra** e será exibida a quantidade de fornecedores cadastrados na balança (quando gerenciada pelo MGV 6) conforme tela a seguir:



Tecla **Entra** e será exibida a quantidade de conservadores cadastrados na balança (quando gerenciada pelo MGV 6) conforme tela a seguir:



Tecla **Entra** e será exibida a quantidade de fracionadores cadastrados na balança (quando gerenciada pelo MGV 6) conforme tela a seguir:



Tecla **Entra** e será exibida a quantidade de campos extra 1 cadastrados na balança (quando gerenciada pelo MGV 6) conforme tela a seguir:

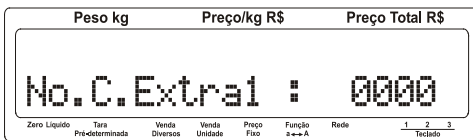

Tecla **Entra** e será exibida a quantidade de campos extra 2 cadastrados na balança (quando gerenciada pelo MGV 6) conforme tela a seguir:

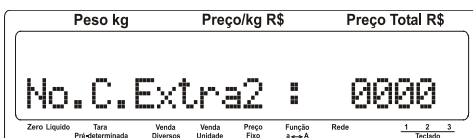

Tecla **Entra** e será exibida a quantidade de memória livre para cadastramento de receitas, fornecedores e informações nutricionais (fornecedores e informações nutricionais só podem ser cadastrados quando a balança estiver sendo gerenciada pelo MGV 6) conforme tela seguir:



- 1 linha de informação extra com 56 caracteres cada equivale a 1 linha de memória;
- 1 linha de fornecedor com 56 caracteres cada equivale a 1 linha de memória;
- 1 linha de conservador com 56 caracteres cada equivale a 1 linha de memória;
- 1 linha de fracionador com 56 caracteres cada equivale a 1 linha de memória;
- 1 linha de campo extra 1 com 56 caracteres cada equivale a 1 linha de memória;
- 1 linha de campo extra 2 com 56 caracteres cada equivale a 1 linha de memória;
- 1 informação nutricional equivale a 1 linha de memória;

Tecla **Entra** e será exibido o número da etiqueta cadastrada na balança conforme tela a seguir:



Tecla **Entra** e será exibido se a balança possui imagens de cabeçalho e rodapé associadas a ela. Vale lembrar que as imagens de cabeçalho e rodapé só podem ser enviadas através do MGV 6.

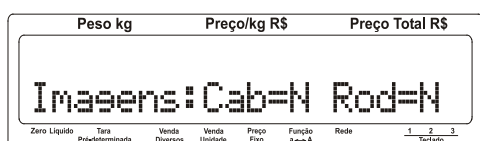

N=Não há imagem associada;
S=Há imagem associada.

Tecla **Entra** e será exibida a mensagem inicial conforme tela abaixo:



7.3.13 Testar Cabeça Térmica

Permite testar a cabeça térmica e verificar a quantidade de etiquetas impressas até o momento pela balança. Veja os procedimentos a seguir:

Com o display indicando a mensagem abaixo:

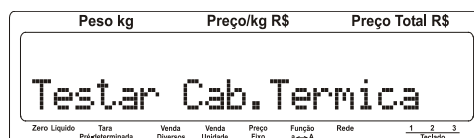

Tecla **Entra** e será exibida momentaneamente a mensagem a seguir:



Será impressa uma etiqueta conforme abaixo:



Em seguida será exibida a mensagem inicial abaixo:



8. OPERAÇÃO

8.1 Operações com Tara

• Memorizando Tara Semi-Automática

O valor da tara está limitado a 9,995 kg. O peso da tara será subtraído da capacidade de pesagem da balança, e o resultado será a capacidade de pesagem líquida.

Como exemplo, iremos memorizar uma tara com o valor de 20 g. Veja os procedimentos a seguir:

Esvazie o prato de pesagem da balança.



Coloque o recipiente de tara sobre o prato de pesagem.



Tecla **Pré-Tara** **Tara**



A tara será memorizada, o display zerado e o indicador "Líquido" se acenderá.

Ao retirar a embalagem do prato de pesagem, o peso da tara será exibido precedido de sinal negativo.

• Memorizando Tara Predeterminada (com prato de pesagem vazio)

O valor da tara está limitado a 9,995 kg. O peso da tara será subtraído da capacidade de pesagem da balança, e o resultado será a capacidade de pesagem líquida.

Como exemplo, iremos memorizar uma tara com o valor de 10 g. Veja os procedimentos a seguir:

Esvazie o prato de pesagem da balança.



Tecla **Função** e em seguida tecla **Pré-Tara** **Tara**

Neste momento, o indicador "**Tara Predeterminada**" estará piscando e a balança estará pronta para esta operação.

Digite o código do PLU e tecla **Entra**

Na 1ª linha será exibido o campo "**Peso kg**" precedido do sinal negativo e o preço/kg do PLU selecionado, na 2ª linha será exibido o valor da tara predeterminada e o descritivo do PLU.



Como exemplo, utilizaremos um produto cujo peso bruto é de 500g. Coloque o produto sobre o prato de pesagem. O peso líquido, e o preço total serão indicados no display.



Tecla **Imprime** para efetuar a impressão com os dados da transação. Na etiqueta impressa, a tara predeterminada será indicada com as letras "**TP**" após o seu valor.

Após a impressão da etiqueta, retire o produto do prato de pesagem. Automaticamente os displays serão limpos e o indicador "**Líquido**" se apagará, continuando aceso o indicador de "**Tara Predeterminada**".

Para sair do modo de Operação com Tara Predeterminada, tecla **Pré-Tara** **Tara**

• Memorizando Tara Predeterminada (com produto sobre o prato de pesagem)

Como exemplo, iremos memorizar uma tara com o valor de 10g. Veja os procedimentos a seguir:

O produto já está sobre o prato de pesagem da balança.

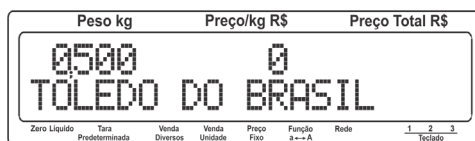

Tecl **Função** e em seguida tecl **Pré-Tara** **Tara** .

Neste momento, o indicador "**Tara Predeterminada**" estará piscando e a balança está pronta para esta operação.

Entre com o PLU e tecl **Entra** .

Na 1ª linha será exibido o campo "**Peso kg**" com o peso líquido, o "**Preço/kg**" do PLU selecionado e o "**Preço Total**", e na 2ª linha será exibido o valor da tara predeterminada e o descritivo do PLU.



Em seguida, automaticamente será impressa a etiqueta com os dados da transação. Na etiqueta impressa, a tara predeterminada será indicada com as letras "**TP**" após o seu valor.

Para sair do modo de Operação com Tara Predeterminada, tecl **Função** e em seguida tecl **Pré-Tara** **Tara** .

Tecl **Função** e em seguida tecl **Pré-Tara** **Tara** .

• Limpando a Tara Automaticamente

Ocorrerá sempre que a indicação voltar a zero depois da balança ter indicado um peso líquido maior que 18 gramas, desde que esteja fora do modo de Pré-empacotamento, ou seja, ao retirar o item e sua embalagem do prato da balança, o valor da tara e os campos de preços serão limpos automaticamente sem nenhuma intervenção do operador.

• Limpando a Tara Manualmente

Esvazie o prato de pesagem da balança.

O peso da tara será exibido com sinal negativo.



Tecl **0** e a seguir **Pré-Tara** **Tara** .

O peso da tara será limpo e a balança zerada.

8.2 Operação no modo Fixa Preço

A função Fixa Preço retém o preço/kg, a tara e as demais informações sobre um item para outras operações.

Como exemplo, iremos etiquetar um lote de produtos iguais, porém com pesos diferentes e que foi cadastrado na balança com o código de PLU número "**31**", descritivo "**Mussarela**", preço por quilo de R\$ 9,45 e utilizando uma embalagem de 20 g. Veja os procedimentos a seguir:

Esvazie o prato da balança.



Tecl **Fixa Preço** para entrar no modo Fixa Preço. O indicador "**Preço Fixo**" se acenderá.

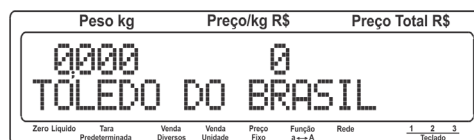

Coloque a embalagem sobre o prato de pesagem da balança.



Tecl **Pré-Tara** **Tara** .



Coloque primeiramente o produto na embalagem e siga as instruções "**Vendendo itens por Peso**", na página 56, para obter o preço total do item.

Com o peso do produto de 0,514 kg, será exibida a mensagem abaixo:



Após a exibição do preço total, será emitida uma etiqueta com os dados da pesagem. A impressão automática ocorre para pesos superiores a 40 g (20e = menor divisão da balança). Se o parâmetro de programação C03 estiver desligado, não haverá impressão automática. Veja página 45.

Retire primeiramente o produto e a embalagem do prato de pesagem da balança.

O campo de preço total será zerado, o preço por quilo do item será indicado e ficará retido e o peso da embalagem (tara) será exibido com sinal negativo.



A balança está pronta para a próxima pesagem.

No restante do lote, repita a mesma operação.

Para deixar de operar no modo Fixa preço, tecla



Ao sair do Modo Fixa Preço, a tara e o preço por quilo do item em questão serão automaticamente limpos.

8.3 Vendendo Itens por peso

• Venda através do Modo PLU

Os itens deverão estar cadastrados no PLU da balança e, caso aplicável, as teclas de acesso rápido associadas aos itens.

Para cadastrar os itens e associá-los às teclas de acesso rápido, consulte as páginas 24 a 26 e 43 a 44, respectivamente.

O teclado de acesso rápido deverá conter os nomes ou figuras que identifiquem os itens.

Como exemplo, iremos obter o preço total de um produto que foi cadastrado na balança com o código de PLU 000017, descritivo "**Banana**", preço por quilo de R\$ 1,49 e peso líquido de 0,714 kg. Veja os procedimentos a seguir:

Esvazie o prato de pesagem da balança.



Caso a indicação não seja zerada, mesmo esvaziando o prato de pesagem, será necessário teclar



continuamente até que a indicação do peso seja zerada.

Coloque as bananas sobre o prato de pesagem.



Pressione a tecla correspondente a "**Banana**" no teclado de acesso rápido ou digite o respectivo código do PLU da "**Banana**", que é o 17 e tecla



Serão exibidos o preço/kg, o preço total e o descritivo do produto



Logo após a introdução do PLU, é impressa automaticamente uma etiqueta com as informações da transação.

Retire o produto do prato da balança.

O mostradores serão zerados e a balança ficará pronta para uma nova operação.

8.4 Vendendo Itens Glaciados por peso

• Venda através do Modo Diversos

O Modo Diversos é utilizado para comercializar produtos que não estejam cadastrados no PLU da balança (somente se o parâmetro C17 - Código Ativo, estiver desabilitado, C17 = d).

Para operar no Modo Diversos, siga os procedimentos a seguir:

Com a balança em zero e no Modo PLU, tecla **Função** e em

seguida tecla **Diversos**. Será exibido na 1ª linha do display os campos "Peso kg", "Preço/kg R\$" e "Preço Total R\$" zerados, e na 2ª linha, a palavra DIVERSOS.



Como exemplo, iremos efetuar a comercialização de um produto que não está cadastrado no Modo PLU, cujo peso é de 0,500 kg e preço por quilo de R\$ 5,00.

Coloque o produto sobre o prato.



Digite o preço por quilo do produto. O Preço Total será calculado automaticamente.



Tecla **Imprime**. Em seguida, será impressa a etiqueta com os dados da transação.

Retire o produto do prato de pesagem.

O mostrador será zerado e a balança ficará pronta para nova operação.

Para sair do Modo Diversos por Peso, tecla **Função** e em seguida tecla **Diversos**. A balança retornará ao Modo PLU.

• Venda através do Modo PLU

Os itens deverão estar cadastrados no PLU da balança e, caso aplicável, as teclas de acesso rápido associadas aos itens.

Vamos utilizar como exemplo um item que foi cadastrado no PLU da balança com o código número "18", descritivo "Pescado Congelado", com embalagem de "0,018 kg", teor de água de "29,00%", peso bruto do produto glaciado (peso líquido+água) de 1,000 kg e preço por quilo de R\$ 24,90. Para isto, siga os procedimentos a seguir:

Esvazie o prato de pesagem da balança.



Caso a indicação não seja zerada, mesmo esvaziando o prato de pesagem, será necessário teclar **Zera** continuamente até que a indicação de peso seja zerada.

Coloque o recipiente vazio ou embalagem sobre o prato de pesagem.

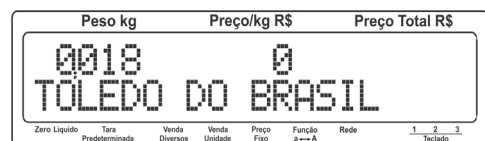

Pressione a tecla **Pré-Tara**. O display será zerado e o valor do recipiente será armazenado como tara.

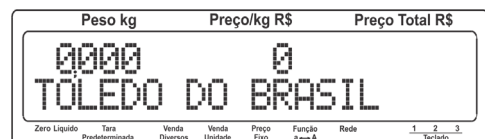

Adicione ao recipiente o produto glaciado.

O peso bruto do produto glaciado (peso líquido + água) será exibido no display.

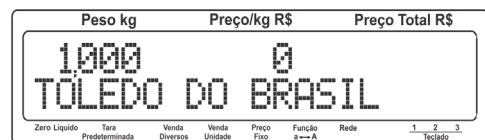

Pressione a tecla correspondente ao item "Pescado Congelado" no Teclado de Acesso Rápido ou digite o código "18" e tecla **Entra**.

8.5 Vendendo Itens por peso Drenado

Automaticamente a balança irá calcular o valor do peso a ser descontado, correspondente ao percentual de glaciamento do produto "Pescado Congelado" e o subtrairá do peso bruto (peso líquido+água), indicando momentaneamente o resultado (peso líquido) no display.

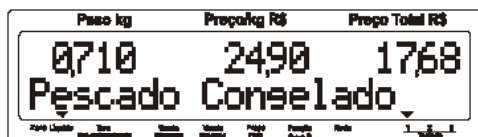

Uma etiqueta será impressa com as informações de Tara (recipiente+teor de água), recipiente, teor de água, peso líquido, preço/kg e valor total.

Retire o produto do prato da balança.

Os mostradores serão zerados e a balança ficará pronta para uma nova operação.

**ATENÇÃO !**

As transações de itens com Percentual de Glaciamento, só poderão ser realizadas se a balança Prix 6 estiver operando em rede com o MGV 6.

• Venda através do Modo PLU

Os itens deverão estar cadastrados no PLU da balança e, caso aplicável, as teclas de acesso rápido associadas aos itens.

Vamos utilizar como exemplo um item que foi cadastrado no PLU da balança com o código número "19", descritivo "Azeitona", com Preço/kg "R\$ 9,99", embalagem de "0,020 kg", peso Drenado de "0,800 kg" e Líquido (salmoura) de "0,500 kg".

A comercialização deve ser feita da seguinte forma:

Esvazie o prato de pesagem da balança.



Caso a indicação não seja zerada, mesmo esvaziando o prato de pesagem, será necessário teclar  continuamente até que a indicação de peso seja zerada.

Coloque o recipiente vazio ou embalagem sobre o prato de pesagem.

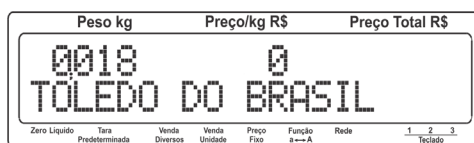

Pressione a tecla . O display será zerado e o valor do recipiente será armazenado como tara.



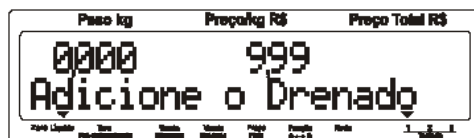

Pressione a tecla correspondente ao item "Azeitona" no Teclado

de Acesso Rápido ou digite o código "19" e tecla . Neste momento se não houver nenhuma tara memorizada na balança, as mensagens "OPERAÇÃO CANCELADA" e "MEMORIZE TARA" serão exibidas momentaneamente, solicitando que um valor de Tara seja memorizado. Se a operação de Tara foi realizada conforme os passos anteriores, o display exibirá momentaneamente a descrição do item "Azeitona" e a seguir a mensagem "Adicione o Drenado".

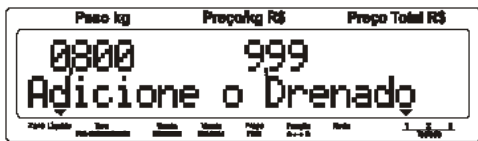

Neste momento, adicione ao recipiente as azeitonas drenadas. O peso das azeitonas drenadas será exibido no display. Este será o valor impresso como peso drenado.



Com o display indicando o peso drenado, tecla . O display de peso será zerado e exibirá a mensagem "Adicione o Líquido".

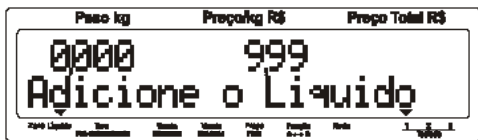

Adicione ao recipiente o líquido (Salmoura) desejado.

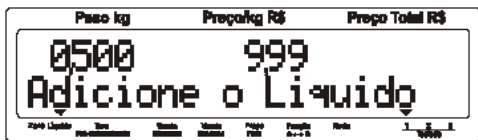

Com o líquido (salmoura) adicionado, tecla . A balança voltará a exibir momentaneamente no display o peso drenado das azeitonas, o preço/kg e o preço total calculado com base no peso drenado.

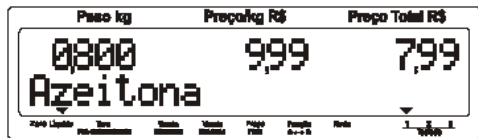

Uma etiqueta será impressa com as informações de Tara, Peso Líquido, Peso Drenado, preço/kg e Total.

O valor do líquido (salmoura) e o valor de peso drenado serão somados e impressos na etiqueta como Peso Líquido.

O valor do recipiente ou embalagem e o valor do líquido (salmoura) serão somados e impressos na etiqueta como Tara.

Retire o recipiente com as azeitonas e o líquido (salmoura) do prato de pesagem. Ao retirar, a Prix 6 será zerada e estará pronta para uma nova operação.



ATENÇÃO !

As transações de itens com Peso Drenado, só poderão ser realizadas se a balança Prix 6 estiver operando em rede com o MGV 6.

8.6 Vendendo Itens por Unidade

• Venda através do Modo PLU

Os itens deverão estar cadastrados no PLU da balança e, caso aplicável, as teclas de acesso rápido associadas aos itens.

Para cadastrar os itens e associá-los às teclas de acesso rápido, consulte as páginas 24 a 26 e 44 a 45, respectivamente.

O teclado de acesso rápido deverá conter os nomes ou figuras que identifiquem os itens. Exemplo:

Como exemplo, iremos efetuar a comercialização de 5 unidades de um produto que foi cadastrado no PLU da balança com o código "24", descritivo "ALFACE" e preço por unidade de R\$ 0,99, faça esta operação:

Esvazie o prato de pesagem da balança.



Caso a indicação não seja zerada, mesmo esvaziando o prato de pesagem, será necessário teclar  continuamente até que a indicação de peso seja zerada.

Digite o código de PLU 24 que está cadastrado para ser comercializado por unidade.

O indicador "Venda por Unidade" se acenderá e a balança solicitará a quantidade de itens a serem comercializados.

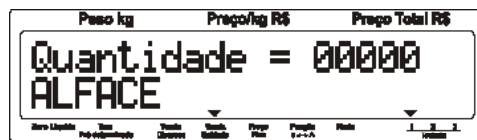

Neste momento, antes de digitar a quantidade de itens, você poderá programar o número de etiquetas que se deseja imprimir.



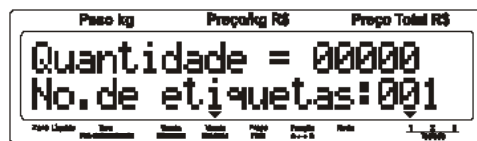

Caso não deseje programar a quantidade de etiquetas a serem impressas, pule o passo abaixo e vá para o próximo passo.

Tecla  para ajustar o número de etiquetas a serem impressas.

A balança exibirá a seguinte mensagem:



As teclas a seguir possuem as seguintes funções no modo de edição do número de etiquetas:

-  Move o dígito uma casa à direita.
-  Move o dígito uma casa à esquerda.
-  Move o dígito totalmente à direita.
-  Move o dígito totalmente à esquerda.
-  Limpa dados incorretos.

Digite a quantidade de etiquetas a serem impressas e tecl . A balança volta a solicitar a quantidade de itens conforme tela abaixo:

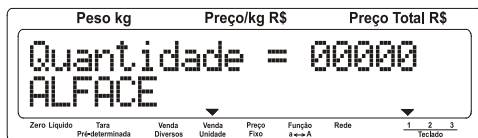

Digite 5 que é referente a quantidade de itens.

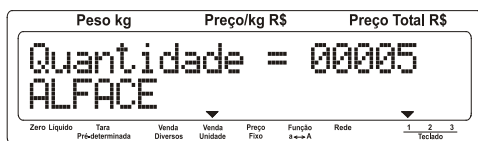

Tecl .

Será exibida a quantidade, preço por unidade, preço total da venda e o descritivo do produto.

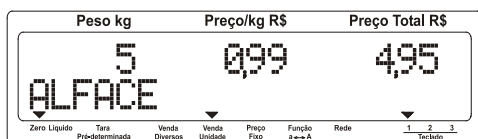



Em seguida será impressa a etiqueta com os dados da transação.

A balança retornará ao Modo de Pesagem.



Venda por Modo Diversos

- O Modo Diversos é utilizado para comercializar produtos que não estejam cadastrados no PLU da balança (somente se o parâmetro C17 - Código Ativo, estiver desabilitado, C17 = d). Para operar no Modo Diversos, siga os procedimentos a seguir:

Com a balança em Modo PLU e em zero, tecl  e seguida tecl . Será exibido na 1ª linha do display os campos "Quantidade", "Preço/un" e "Preço Total" zerados, e na 2ª linha, a palavra DIVERSOS.



Como exemplo, iremos efetuar a comercialização de um produto que não está cadastrado no Modo PLU, cuja quantidade é de 3 unidades e preço unitário de R\$ 1,47.

Tecl  para selecionar o Modo Venda por Unidade.

Será solicitado a quantidade na 1ª linha do display, e na 2ª linha, exibirá a palavra DIVERSOS.



Neste momento, antes de digitar a quantidade de itens, você poderá programar o número de etiquetas que deseja emitir. Para isto execute a mesma sequência do Modo PLU localizada na página 59.

Se não quiser programar a quantidade de etiquetas, continue seguindo esta sequência no próximo tópico.

Será exibida a seguinte mensagem:



Digite o preço por unidade.

O Preço Total será calculado automaticamente.



Tecl .

Será impressa a etiqueta com os dados da transação.

Para efetuar uma outra venda por unidade, tecl .

Para sair do Modo Diversos por Unidade, basta tocar o prato de pesagem com as mãos.

Para sair do Modo Diversos por Peso, tecl e em seguida tecl . A balança retornará ao Modo PLU.

8.7 Codificando PLUs com EAN-13 de Fornecedor

Os PLUs com EAN-13 de fornecedor já deverão estar previamente cadastrados na balança e, caso aplicável, as teclas de acesso rápido associadas aos itens.

Para cadastrar os itens e associá-los às teclas de acesso rápido, consulte as páginas 24 a 26 e 44 a 45, respectivamente.

O teclado de acesso rápido deverá conter os nomes ou figuras que identifiquem os itens.

Como exemplo, iremos gerar uma etiqueta com o código de barras EAN-13 configurado para 789400400078 que é referente a um produto que foi cadastrado na balança com o código de PLU 00003, descritivo "**Bacalhau da Noruega**" e peso líquido de 1,000 kg. Veja os procedimentos a seguir:

Esvazie o prato de pesagem da balança.



Caso a indicação não seja zerada, mesmo esvaziando o prato de pesagem, será necessário tecl continuamente até que a indicação de peso seja zerada.

Coloque o bacalhau sobre o prato de pesagem.



Pressione a tecla correspondente a "**Bacalhau da Noruega**" no teclado de acesso rápido ou digite o respectivo código do PLU que é "3" e

tecl . Serão exibidos inicialmente o peso e uma mensagem solicitando o número de etiquetas que se deseja imprimir. Veja figura abaixo:

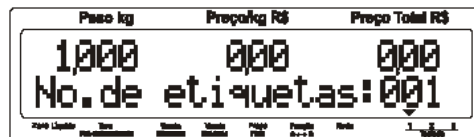

Se a quantidade de etiquetas que se deseja imprimir for diferente

de "001", digite o valor desejado entre "001" e "999" e tecl , caso contrário, tecl logo após a exibição da mensagem. Em seguida serão exibidos o peso e o descritivo do produto e as etiquetas serão impressas. Veja figura abaixo:



Etiqueta impressa pela balança:

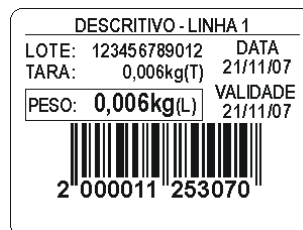

Retire o produto do prato de pesagem da balança. O mostradores serão zerados e a balança ficará pronta para uma nova operação.

8.8 Operando com a solicitação do Código do Operador

Quando ativado o parâmetro C14 (C14 L) que ativa o cadastro de Operadores, a balança passa a solicitar nas operações de vendas, o código do operador responsável pela operação.

Para cadastrar os operadores, consulte as páginas 36 e 37 deste manual.

Como exemplo, iremos efetuar a comercialização de 5 unidades de um produto que foi cadastrado no PLU da balança com o código "25", descritivo "ALFACE" e preço por unidade de R\$ 0,99, realizada pelo operador cadastrado com o código "01", nome "Jose Antonio", faça esta operação:

Esvazie o prato de pesagem da balança.



Caso a indicação não seja zerada, mesmo esvaziando o prato de pesagem, será necessário teclar  continuamente até que a indicação de peso seja zerada.

Digite o código de PLU 25 que está cadastrado para ser comercializado por unidade.

O indicador "Venda por Unidade" se acenderá e a balança solicitará a quantidade de itens a serem comercializados.

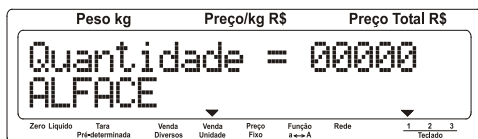



Neste momento, antes de digitar a quantidade de itens, você poderá programar o número de etiquetas que se deseja imprimir.

Caso não deseje programar a quantidade de etiquetas a serem impressas, pule o passo abaixo e vá para o próximo passo.

Tecla  para ajustar o número de etiquetas a serem impressas.

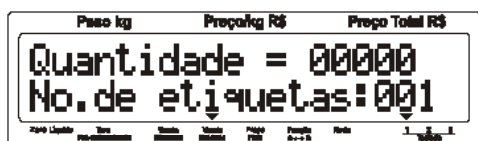
A balança exibirá a seguinte mensagem:



Tecla  Digite a quantidade de etiquetas a serem impressas e tecla . A balança volta a solicitar a quantidade de itens conforme tela abaixo:

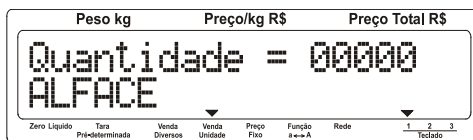

Digite 5 que é referente a quantidade de itens.

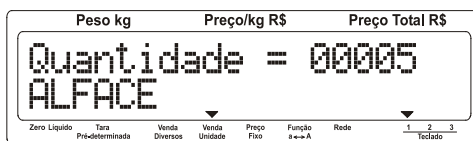

Tecla  Será exibida a quantidade, preço por unidade, preço total da venda e momentaneamente o descritivo do produto:

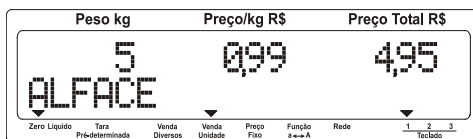

Logo após, será exibida a mensagem abaixo:

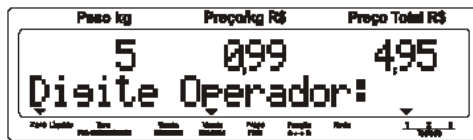

Digite o número do operador responsável, que neste caso é o operador "01", e tecla . Será exibida a mensagem:



Em seguida será impressa a etiqueta com os dados da transação.

A balança retornará ao Modo de Pesagem.



NOTA

Caso queira que a transação não seja acumulada para nenhum operador, no momento da digitação do código do operador,

basta clicar . A operação será realizada, uma etiqueta será impressa e a operação não será acumulada para nenhum operador.

8.9 Operando com Data Retroativa

A data retroativa é utilizada nas situações em que há necessidade de se reetiquetar um produto devido a algum dano causado na etiqueta original, porém com data de embalagem referente a primeira etiqueta e não com a data atual. Desta forma, a data de validade é calculada com referência na data da primeira etiqueta. Para isto, siga os procedimentos a seguir:

Tecl  e a seguir tecl .

Será exibido momentaneamente:



Em seguida, será solicitada a "senha de acesso":

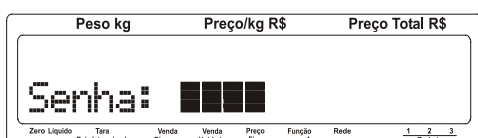

A senha de fábrica é "1234".

Digite a senha.

Será exibida a seguinte mensagem com último dígito da direita piscando:

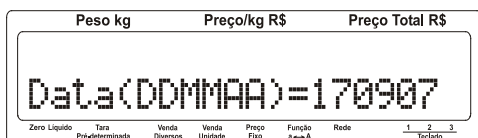

Digite a data retroativa e tecl .

Será exibida momentaneamente a mensagem:

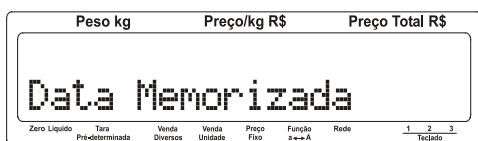

Siga as instruções da página 56 a 59 para efetuar as vendas.

Ao efetuar a venda do item, a etiqueta será impressa com a data de embalagem retroativa e a data de validade será impressa calculada em cima desta data retroativa.

Quando for efetuada uma venda com data retroativa, sempre será informado ao operador que a data do dia foi reestabelecida e a balança não mais estará trabalhando com a data retroativa. Veja exemplo abaixo:

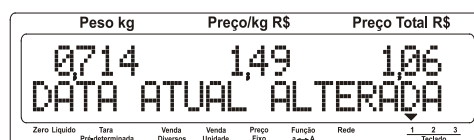

A data retroativa somente será válida para o primeiro item ou PLU, digitado após a configuração da mesma. Se executada alguma ação citada a seguir, a data atual será restaurada, cancelando a data retroativa:

- Pesquisar um novo item ou PLU;
- Entrar no modo programação;
- Receber pela rede itens, itens alterados, preços alterados e configuração.

8.10 Operando com Data Digitada na Balança

Esta função de data digitada diretamente na balança, quando o código de produto é selecionado, só é possível se a mesma estiver sendo gerenciada pelo MGV 6. Desta forma, a data de validade é calculada com referência na data da balança. Para isto, siga os procedimentos a seguir:

Coloque o produto sobre o prato de pesagem.

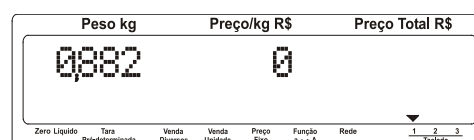

Digite o código do produto e tecl .



Será exibida a mensagem acima. Introduza os dias de validade referente ao produto e tecl .

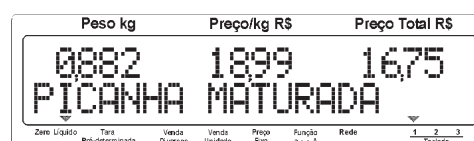

8.11 Operando com Lote

Há três possibilidades de se trabalhar com lote. São elas:

8.11.1 Lote Fixo

Neste modo de funcionamento, o lote memorizado é fixo, podendo ter até 12 caracteres alfanuméricos. Para todas as pesagens efetuadas a partir do momento em que for memorizado o lote, todas as etiquetas impressas conterão este lote, desde que a etiqueta selecionada e utilizada nesta balança possua o campo destinado para a impressão do lote.

Como exemplo, iremos memorizar o Lote: ASFGK5863987. Siga os procedimentos a seguir:

Esvazie o prato da balança.



Tecla .

Será exibida a seguinte mensagem com último dígito da direita piscando:

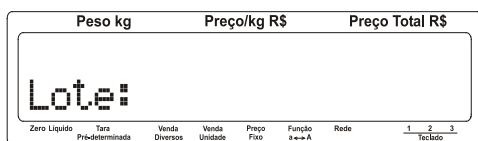

Para ativar a digitação de letras maiúsculas tecla . O sinalizador de Função a->A ficará aceso.

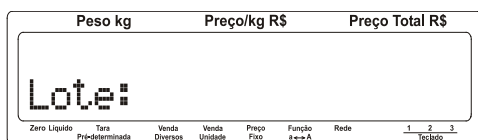

Digite o lote utilizando as teclas alfanuméricas do teclado de programação.



Tecla para finalizar a introdução do lote.

Será exibida momentaneamente a mensagem a seguir:



Após exibição da mensagem acima, a balança será zerada e estará pronta para operação.



- **Limpeza do Lote Fixo**

Para limpar um lote fixo memorizado, siga os procedimentos a seguir:

Esvazie o prato da balança.



Tecla . Será exibido o lote memorizado.

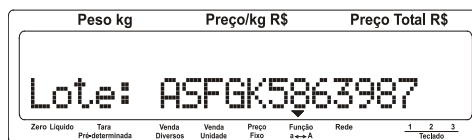

Tecla e a seguir .

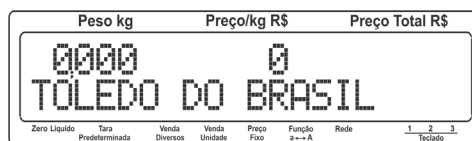

Após digitar entrar, a balança será zerada e estará pronta para operar.

8.11.2 Lote Temporário

Neste modo de funcionamento, o lote memorizado é temporário, podendo ter até 12 caracteres alfanuméricos. Para todas as pesagens efetuadas com o mesmo código de PLU, a partir do momento em que for memorizado o lote, todas as etiquetas impressas irão conter este lote, desde que a etiqueta selecionada e utilizada nesta balança possua o campo destinado para a impressão do lote. Ao selecionar um novo código de PLU, o lote memorizado previamente será limpo e você deverá introduzir um novo lote pois o mesmo estará em branco.

Como exemplo, iremos memorizar o Lote: ASFGK5863987. Siga os procedimentos a seguir:

Esvazie o prato da balança.



Tecl

Será exibida a seguinte mensagem com último dígito da direita piscando:

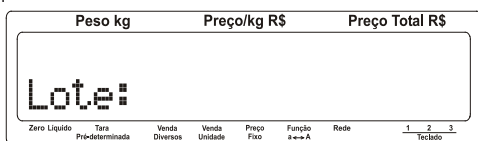

Para ativar a digitação de letras maiúsculas tecl . O sinalizador de Função a->A ficará aceso.

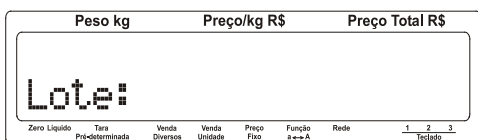

Digite o Lote utilizando as teclas alfanuméricas do teclado de programação.

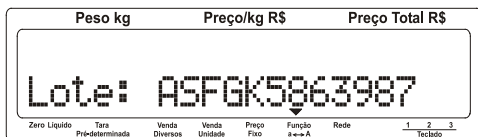

Tecl para finalizar a introdução do lote.

Será exibida momentaneamente a mensagem a seguir:



Após exibição da mensagem acima, a balança será zerada e estará pronta para operação.



• Limpeza do Lote Temporário

A limpeza do lote temporário é efetuada automaticamente ao introduzir um novo código de PLU na balança. Porém, caso deseje comercializar o mesmo PLU com outro número de Lote, consulte o item b. Limpeza do Lote Fixo na página 64.

8.11.3 Solicita Lote

Neste modo de funcionamento, o lote será solicitado toda vez que um código de PLU for digitado, podendo ter até 12 caracteres alfanuméricos. Este Lote só será válido para uma única pesagem efetuada com este código de PLU. Para toda pesagem efetuada neste modo de funcionamento será solicitado o lote.

Como exemplo, iremos embalar uma Picanha que já está cadastrada com o código de PLU 000017, preço por quilo de R\$ 12,90 e peso líquido de 1,230 kg. Veja os procedimentos de operação a seguir para digitação do lote:

Esvazie o prato de pesagem da balança.



Caso a indicação não seja zerada, mesmo esvaziando o prato de pesagem, será necessário tecl continuamente até que a indicação de peso seja zerada.

Coloque a peça de picanha sobre o prato de pesagem.



Digite o código 17 da picanha que já está previamente cadastrado.

Será exibida momentaneamente a mensagem a seguir:



8.12 Operando com Senha Eletrônica

Em seguida será exibida a mensagem com o último dígito da direita piscando:



Para ativar a digitação de letras maiúsculas tecle . O sinalizador de Função a <-> A ficará aceso. Como exemplo, iremos memorizar o Lote: ASFGK5863987.

Digite o Lote utilizando as teclas alfanuméricas do teclado de programação.



Tecla  para finalizar a introdução do lote. Será exibida momentaneamente a mensagem a seguir:



Logo após a introdução do Lote, será impressa automaticamente uma etiqueta com as informações da transação e em seguida será exibida a mensagem abaixo:



Retire o produto do prato de pesagem da balança.

O mostradores serão zerados e a balança ficará pronta para uma nova operação.



A balança Prix 6 possibilita a operação com o acionamento de senha eletrônica para o gerenciamento do atendimento dos consumidores nos diversos departamentos de uma loja.

A senha eletrônica ocupa uma área exclusiva na MIT - Tabela Digital Toledo do Brasil e é composta por 6 dígitos, sendo 4 dígitos para a indicação da senha e 2 dígitos para indicar a balança que está livre para o atendimento do cliente.

Para isso, o parâmetro C16 - Senha MIT, deverá estar habilitado (C16 L) e a balança deverá estar devidamente configurada para operar em conjunto com a MIT - Tabela Digital Toledo do Brasil.

A balança possui dois tipos de chamada de senha:

• Incrementando uma Senha

Neste caso, para chamar o próximo número de uma senha, siga os passos seguintes:

Com a balança operando no modo normal de pesagem, tecla . O display irá exibir momentaneamente a mensagem abaixo, acompanhada de uma sinalização sonora:

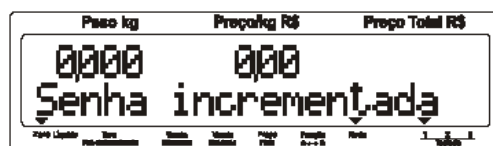

Com isso, a balança enviará um sinal para a MIT - Tabela Digital e a senha será incrementada de um dígito. Juntamente com a senha, a Tabela Digital exibe o número da balança que está livre para o atendimento do cliente e envia um sinal sonoro para chamar a atenção dos clientes para os próximos atendimentos.

Para incrementar uma nova senha, tecla  novamente e o processo se repetirá.

• Digitando uma Senha Pré-determinada

Vamos utilizar como exemplo a senha número 31. Neste caso, para chamar uma senha predeterminada, siga os passos seguintes:

Com a balança operando no modo normal de pesagem, digite através do teclado numérico a senha que deseja enviar a MIT - Tabela Digital, neste caso a senha número 31.

Após digitar a senha numérica, tecla  para enviar a senha digitada à Tabela Digital. O display irá exibir momentaneamente a mensagem abaixo, acompanhada de uma sinalização sonora:

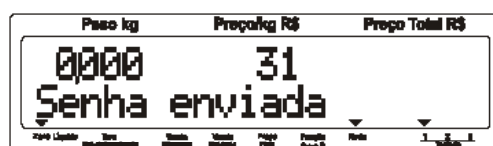

Com isso, a balança enviará a senha para a MIT - Tabela Digital e a senha digitada será exibida. Juntamente com a senha, a Tabela Digital exibe o número da balança que está livre para o atendimento

do cliente e envia um sinal sonoro para chamar a atenção dos clientes para os próximos atendimentos.

Para enviar uma nova senha, siga este procedimento novamente



ou para incrementar de 1 (um) a senha exibida, tecle **Senha** e o processo do item "a." descrito anteriormente se repetirá.

8.13 Verificando Data e Hora na Balança

O relógio interno comuta automaticamente os meses com 28, 30 e 31 dias, e fevereiro com 29 dias no ano bissexto. A data e a hora permanecerão atualizadas mesmo que a energia seja desligada por um período de até 6 meses.



Tecele **Data**.

A data e a hora serão exibidas momentaneamente, como abaixo:

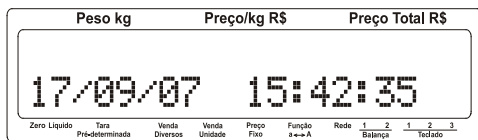

8.14 Avanço Etiquetas

A balança possui o recurso de posicionamento automático das etiquetas sem que seja necessário ajustá-las manualmente.

Este recurso avança automaticamente duas etiquetas em branco, para posicionar a próxima etiqueta corretamente para a impressão.

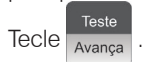

Tecele **Teste**.

Serão liberadas duas etiquetas em branco.

8.15 Testando Impressão

A balança possui o recurso de teste de impressão, que possibilita verificar a qualidade na impressão dos tipos de caracteres utilizados pela impressora, de código de barras, assim como a versão de programa instalada na balança.

Tecele **Função** e a seguir **Teste Avança**. Será impressa uma etiqueta conforme a seguir:



8.16 Modo Quebra

O modo quebra está destinado ao controle de pesagens de produtos que não serão comercializados e serão descartados por uma "loja". **Para isso é necessário ativar essa função no MGV.**

Após ativar no MGV pressione os botões **Função** + **1** irá entrar na função modo quebra e exibir a sequência a seguir:

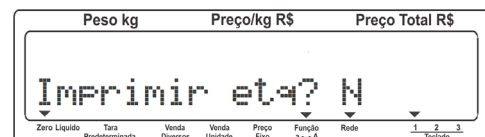
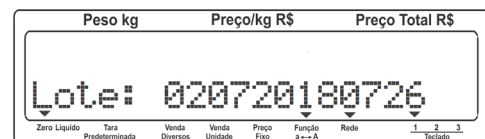

Nesta etapa será necessário escolher se irá imprimir etiqueta durante as pesagens.

Pressione o botão para transitar entre sim (S) ou não (N).

Tecele em **Entra** para ativar a opção selecionada, desta forma a balança estará pronta para registrar as pesagens.

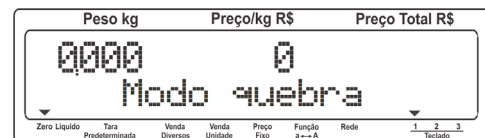

Para finalizar a operação do modo quebra pressione os botões **Função** + **1** irá exibir a sequência a seguir:





Pressione o botão para transitar entre sim (S) ou não (N).

Selecione sim (S) e pressione a tecla **Entra** para ativar a opção selecionada e sair do modo programa.

9. CUIDADOS E LIMPEZA DA BALANÇA

• Limpeza Externa (Geral)

	 ADVERTÊNCIA
	Não jogue água diretamente na balança. Existem riscos de choques elétricos ou queimaduras. Desconecte o cabo de alimentação da tomada antes de efetuar qualquer serviço.

DESCONECTE O CABO DE ALIMENTAÇÃO DA TOMADA.

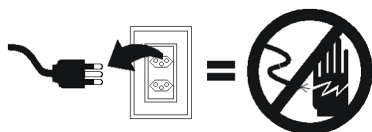

Use um pano suavemente umedecido em água e um detergente suave (ou um limpador suave) para limpar as superfícies exteriores. Não jogue água diretamente sobre a balança. Limpadores do tipo aerosol suave só podem ser utilizados sobre o pano de limpeza e nunca diretamente sobre a balança.



• Limpeza Interna da Impressora

DESCONECTE O CABO DE ALIMENTAÇÃO DA TOMADA.

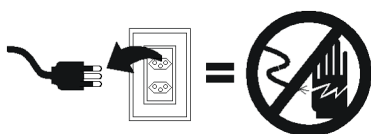

Como limpar a cabeça térmica

1. Destrave a parte posterior da unidade que contém a cabeça térmica, levantando-a e forçando-a, ao mesmo tempo, para frente.
2. Uma vez destravada a parte posterior, levante parte frontal desta unidade e retire o liner das etiquetas.

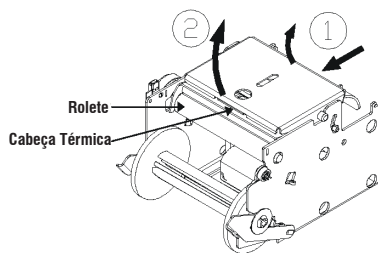

ATENÇÃO !

Não use objeto metálico e não raspe a cabeça térmica com nenhum objeto para remover cola ou restos de etiquetas.

Junto com a balança é fornecida uma caneta de limpeza própria para a remoção de tinta, sujeira e contaminações geradas sobre a cabeça térmica, estando carregada com líquido apropriado para esse serviço.

Passa a caneta transversalmente sobre a superfície da cabeça térmica.

Recomendamos limpar a cabeça térmica semanalmente ou a cada troca do rolo de etiquetas.

A limpeza da cabeça térmica assegurará impressões nítidas e claras.

Para limpar a caneta, passe a ponta dela sobre uma superfície de um papel limpo.

Impressora com a cabeça térmica suja, além de causar impressões imperfeitas, diminui a sua vida útil.

Para limpar a trajetória das etiquetas, utilize pano suave e limpo umedecido com álcool para limpar o rolete de borracha e toda a trajetória das etiquetas.

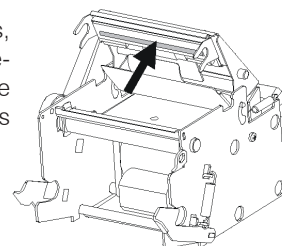

ATENÇÃO !

Após a limpeza, e antes de ligar a balança novamente, aguarde alguns instantes para a completa evaporação do produto de limpeza.

Mantenha a caneta sempre tampada para evitar evaporação do produto de limpeza e não a exponha à luz solar direta, ao calor e nem próxima à chama.

Mantenha-a fora do alcance de crianças.

Após a limpeza, recoloca a unidade que contém a cabeça térmica em sua posição de trabalho, pressionando a sua parte frontal para baixo até que se encaixe no rolete de tracionamento das etiquetas.

Uma vez que a parte frontal da unidade estiver encaixada no rolete de tracionamento, pressione firmemente a parte posterior da unidade até o perfeito encaixe em sua posição.

Para obter a caneta de limpeza, solicite-a através do código 5990910 à uma de nossas Filiais ou Oficinas Técnicas Autorizadas Toledo do Brasil mais próxima de seu estabelecimento. Veja a relação de endereços que acompanha este manual.

10. ANTES DE CHAMAR A TOLEDO DO BRASIL



A Toledo do Brasil despense anualmente no aprimoramento técnico de centenas de profissionais mais de 40.000 horas/homem e, por isso, garante a execução de serviços dentro de rigorosos padrões de qualidade. Um simples chamado e o Técnico especializado estará em seu estabelecimento, resolvendo problemas de pesagem, auxiliando, orientando, consertando ou aferindo e calibrando sua balança. Mas, antes de fazer contato com eles, e evitar que sua balança fique fora de operação, verifique se você mesmo pode resolver o problema, com uma simples consulta na tabela abaixo:

SINTOMA	CAUSA PROVÁVEL	POSSÍVEL SOLUÇÃO
Display apagado	Cabo de alimentação desconectado.	Conecte o plugue do cabo de alimentação na tomada e/ou balança.
	Falta de energia elétrica.	Verifique chaves / disjuntores.
	Mau contato na tomada.	Normalize o problema.
	Cabo de alimentação rompido.	Chame a Assistência Técnica Toledo do Brasil.
Indicação instável do peso	Rede elétrica fora das especificações.	Verifique e providencie o conserto de sua rede elétrica.
	Corrente forte de ar incidindo no prato de pesagem.	Elimine possíveis fontes de corrente de ar.
	Estrutura de sustentação gerando trepidações.	Elimine possíveis fontes de trepidações.
	Alimentos encostando nas laterais ou sob o prato.	Verifique o prato e elimine fontes de agarramento.

MENSAGEM DO DISPLAY	CAUSA PROVÁVEL	POSSÍVEL SOLUÇÃO
Verificar impressor	Fim do rolo de etiquetas.	Troque o rolo de etiquetas.
Sem tabela de itens	Não existe itens cadastrados.	Efetue o cadastramento dos itens na balança.
Código inexistente	Código não cadastrado na balança.	Cadastre o código para que possa ser acessado.
Retire o peso	Indica a existência de algum peso sobre o prato de pesagem.	Para acessar algumas funções é necessário que a balança esteja zerada. Retire o peso do prato de pesagem e zere a balança.
Avançar etiqueta	Etiqueta posicionada incorretamente ou com tamanho impróprio.	Posicione o rolo corretamente e certifique-se de que a etiqueta utilizada está compatível com o tamanho selecionado pelo parâmetro de programação C09.
Temperatura do cabeçote	Temperatura da cabeça térmica foi excessiva.	Desligue a balança e aguarde alguns minutos. Proceda com a limpeza da cabeça térmica. Ligue a balança e efetue algumas operações. Se a mensagem for exibida novamente, chame a Assistência Técnica Toledo do Brasil.
Capacidade esgotada	Capacidade de cadastramento de itens completa.	Verifique a existência de itens em duplicidade ou elimine itens não utilizados.
Acumulador esgotado	Capacidade do acumulador completada.	Verifique o total acumulado e limpe o acumulador.
Erro 1	Erro de memória.	Chame a Assistência Técnica Toledo do Brasil.
Erro 3	Erro de calibração.	Chame a Assistência Técnica Toledo do Brasil.
Erro 1 e Erro 3	Erro de memória e erro de calibração.	Chame a Assistência Técnica Toledo do Brasil.
Erro 9	Erro na leitura do peso.	Chame a Assistência Técnica Toledo do Brasil.
Erro EEPROM	Erro na EEPROM da PCI.	Chame a Assistência Técnica Toledo do Brasil.
Erro PFO	Erro interno.	Chame a Assistência Técnica Toledo do Brasil.
Atualizando PLUs...	Significa que a balança está comunicando com o MGV6.	Aguarde a finalização da atualização dos dados.
Aguarde reinício...	Esta mensagem será sempre exibida ao ligar a balança pela tecla  .	O ciclo para reiniciar a operação poderá durar até 30 segundos. Após este tempo, se a balança ainda continuar exibindo a mensagem de reinício de operação, chame a Assistência Técnica Toledo do Brasil.

Persistindo o problema, releia este manual e caso necessite de auxílio, comunique-se com a Assistência Técnica Toledo do Brasil de uma de nossas Filiais ou rede de Oficinas Técnicas Autorizadas mais próxima de seu estabelecimento.

11. ESPECIFICAÇÕES TÉCNICAS

11.1 Físicas e Elétricas

Construção Física	Base	Em alumínio pintada na cor preta.
	Gabinete Superior	Plástico tipo ABS injetado de alta resistência, polido na cor preta.
	Prato de Pesagem	Aço inoxidável AISI 430 com aba para escoamento de líquido.
	Torre	Aço inoxidável AISI 304 com acabamento polido espelhado.
Dimensões	Balança	447,5 mm (L) x 210 mm (A) x 430 mm (P).
	Prato	438 mm (L) x 270 mm (P).
	Torre	261,4 mm (L) x 520 mm (A).
	Embalagem	575 mm (L) x 305 mm (A) x 575 mm (P).
Teclado	Filme de policarbonato com retorno sonoro. Total de 84 teclas.	
Capacidade de Pesagem	32 kg	0,000 a 6,000 kg = divisão de 2 g
		6,005 a 15,010 kg = divisão de 5 g
		15,010 a 32,000 kg = divisão de 10 g
Classe de Exatidão	Classe (III)	Homologada pelo INMETRO, conforme portaria 236/94.
Capacidade de Tara	9,995 kg	A tara é subtraída da capacidade bruta e o resultado será a capacidade líquida.
Capacidade de PLU	Até 20.000 PLUs	
Peso	Versão Standard	14,35 kg (sem embalagem) / 17,6 kg (com embalagem)
	Versão Torre	14,2 kg (sem embalagem) / 20,65 kg (com embalagem)
Temperatura	De operação	- 10 °C a 40 °C, com umidade relativa do ar entre 10% e 95% sem condensação.
	De armazenagem	0 °C a 70 °C, com umidade relativa do ar entre 10% e 95% sem condensação.
Alimentação Elétrica	Multivoltagem	De 93,5 a 264,0 Vca automaticamente (47 a 63 Hz).
Back-up de Bateria	Níquel-Cádmio	Garante a retenção das informações do PLU e relógio por um período de 5 meses.
Potência de Consumo	Balança	6,6 a 23 W.
Display	Operador	Vácuo-fluorescente - Matriz 7 x 5 pontos por dígito. Contém 2 linhas de 20 dígitos cada com 11,5mm de altura e 6mm de largura, sendo 5 dígitos para o peso, 6 dígitos para o preço/kg e 6 para o preço total.
	Consumidor	LCD Gráfico colorido. Tamanho (Diagonal) de 7 polegadas com resolução de 800x480 px e contém backlight.
Limites de Indicação	Zero	- 1 divisão (-2 g).
	Total	+ 5 divisões (32,050 kg).
Ligação a Rede MGV 6	Cabo	Ethernet.
	Wi-Fi	Padrão 802.11b e 802.11g, com frequência de 2.4 GHz. Criptografia WEP 40/64 ou 128 bits, WPA-PSK TKIP e WPA2-PSK AES.
Velocidade de Impressão	Até 100 milímetros por segundo.	
Cabeça Térmica	Largura	A largura de impressão varia de 30 mm a 60 milímetros.
	Resolução	8 pontos de impressão por milímetro.
	Vida Útil	Permite um mínimo de 50 km de etiquetas impressas.

11.2 Código de Barras -Padrão EAN-13

Tanto nas vendas por peso, como nas vendas por unidade, poderá ser associado a cada item comercializado um código numérico com até 6 dígitos, que lhe permitirá a identificação do item.

Na impressão, além dos dados referentes à transação de venda, será impresso um código de barras no padrão EAN 13.

O padrão EAN 13 é constituído de 13 caracteres numéricos que poderão ser compostos da seguinte forma:

OPÇÕES	COMPOSIÇÃO DO EAN-13											
A	2	C	C	C	C	0	T	T	T	T	T	DV
B	2	C	C	C	C	0	0	P	P	P	P	DV
	2	C	C	C	C	0	0	Q	Q	Q	Q	DV
C	2	C	C	C	C	C	T	T	T	T	T	DV
D	2	C	C	C	C	C	0	P	P	P	P	DV
	2	C	C	C	C	C	0	Q	Q	Q	Q	DV
E	2	C	C	C	C	C	C	P	P	P	P	DV
	2	C	C	C	C	C	C	Q	Q	Q	Q	DV
F*	2	C	C	C	C	C	C	T	T	T	T	DV

onde:

- 2 = produtos "in store" (sempre será 2)
- C = código do produto (4,5 ou 6 dígitos)
- T = total a pagar (5 ou 6 dígitos)
- P = peso (sempre 5 dígitos)
- Q = quantidade (sempre 5 dígitos)
- 0 = zero fixo
- DV = dígito verificador do EAN-13

* = Para esta opção, quando o valor do preço total ultrapassar 5 dígitos (R\$ 999,99) a etiqueta não será impressa, pois excede a quantidade de dígitos no EAN-13.

A balança é fornecida configurada com a opção A.

A	2	C	C	C	C	0	T	T	T	T	T	DV
---	---	---	---	---	---	---	---	---	---	---	---	----

11.3 Etiquetas

• Dimensões

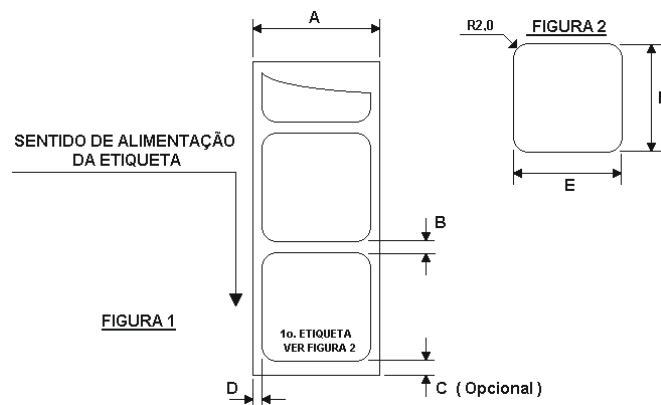

TAMANHO DAS ETIQUETAS	DIMENSÕES (mm)					
	A	B	C	D	E	F
30x40	33,25 ± 0,25	2,36 ± 0,25	6,35	1,62	30,0 ± 0,5	40,0 ± 0,5
30x50	33,25 ± 0,25	2,36 ± 0,25	6,35	1,62	30,0 ± 0,5	50,0 ± 0,5
40x25	42,75 ± 0,25	2,36 ± 0,25	6,35	1,62	39,5 ± 0,5	25,0 ± 0,5
40x30	42,75 ± 0,25	2,36 ± 0,25	6,35	1,62	39,5 ± 0,5	30,0 ± 0,5
40x40	42,75 ± 0,25	2,36 ± 0,25	6,35	1,62	39,5 ± 0,5	40,0 ± 0,5
40x55	42,75 ± 0,25	2,36 ± 0,25	6,35	1,62	39,5 ± 0,5	55,0 ± 0,5
40x60	42,75 ± 0,25	2,36 ± 0,25	6,35	1,62	39,5 ± 0,5	60,0 ± 0,5
60x25	62,75 ± 0,25	2,36 ± 0,25	6,35	1,62	59,5 ± 0,5	25,0 ± 0,5
60x35	62,75 ± 0,25	2,36 ± 0,25	6,35	1,62	59,5 ± 0,5	35,0 ± 0,5
60x45	62,75 ± 0,25	2,36 ± 0,25	6,35	1,62	59,5 ± 0,5	45,0 ± 0,5
60x50	62,75 ± 0,25	2,36 ± 0,25	6,35	1,62	59,5 ± 0,5	50,0 ± 0,5
60x60	62,75 ± 0,25	2,36 ± 0,25	6,35	1,62	59,5 ± 0,5	60,0 ± 0,5
60 x Cont.	62,75 ± 0,25	-	-	1,62	59,5 ± 0,5	Cont.

• Papéis Homologados

- Fabricante RICOH - REF. 120-LAM-2
- Fabricante MITSUBISHI - REF. L-200-SH
- Fabricante NASHUA - REF. SMART-6
- Fabricante VCP (VOTORANTIM Celulose e Papel)- REF. KPT-56



IMPORTANTE

Para obter melhor qualidade de impressão e aumentar a vida útil da cabeça térmica, utilize sempre etiquetas originais TOLEDO DO BRASIL.

Veja relação de filiais na última página deste manual.



11.3.1 Material para etiqueta

1. Todo material utilizado na confecção da etiqueta deve permitir contato indireto com alimentos, sem nenhum tipo de emissão nociva ou contaminação que possa prejudicar o produto embalado.
2. Características da face a ser impressa:
Camada protetora: Peso nominal (gramatura) = 72 ± 7 g/m².
Espessura nominal: 82 ± 14 μm.
3. Características de desempenho do papel (valores típicos):
Brancura (valor "Hanter L"): 91
Capacidade: 85%
Lisura (umidade Sheffield): 40
Densidade de impressão (saturada): 1.40
4. Adesivo:
Tipo permanente, aderência sob pressão.
5. Liner:
Peso Nominal: 68 ± 3 g/m².
Espessura Nominal: 67 ± 7 μm.
6. Espessura total:
 - a. A transmissão de luz através do liner deve ser pelo menos duas vezes maior do que a do liner com a etiqueta colada.
 - b. A transmissão da luz através do liner com a etiqueta colada deve ser no mínimo 2% da transmissão da luz ao ar livre.
7. Características de impressão:
Devem estar de acordo com os requisitos de densidade refletiva e sinal de contraste de impressão, como estabelecido pelo código UPC ou EAN.
8. Faixa de temperatura para uso:
A força de aderência torna-se permanente na faixa de temperatura de 5° C a 40° C.
9. Temperatura de ativação - valores típicos:
71° C - Inicial e 83° C - Ótima.
10. Temperatura:
Na temperatura de -15° C ocorre a máxima aderência superficial.
11. Armazenamento:
Máximo de 18 meses quando armazenado à temperatura abaixo de 35° C, e umidade relativa do ar menor que 85%. Preferencialmente, a temperatura deverá estar entre 15° C e 20° C, e a umidade relativa do ar entre 50% e 60%.
12. Transporte:
 - a. Descarregue com cuidado. Evite impactos violentos.
 - b. Nunca exponha o material à luz direta do sol, chuva e nem armazene próximo a fontes de calor ou em locais úmidos, a menos que o material esteja protegido.
 - c. Os rolos devem ser acondicionados, transportados e armazenados na vertical.

11.3.2 Carretel e modo de enrolar

1. Largura e diâmetro:

Veja a figura abaixo relativa às medidas do tubete central.

Diâmetro máximo do rolo é de 90,0 mm.

Diâmetro mínimo do rolo é de 89,4 mm.

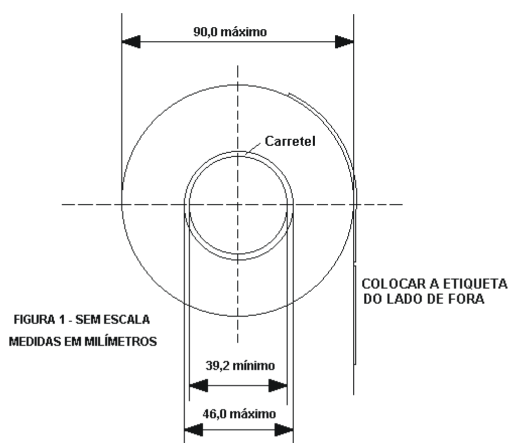

2. Carretel e Modo de Enrolar:

- a. O liner deve separar-se facilmente do carretel.
- b. Uma força de 0,45 kg deve ser suficiente para soltá-lo.
- c. O liner deve destacar-se sem qualquer resíduo. Veja a seguir:

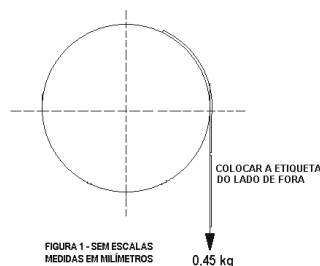

3. Corte das etiquetas:

O corte das etiquetas (pelas faces) não deve perfurar o liner.

4. Acabamento do liner:

O liner deve estar livre de rasgos, rachaduras, aparas laterais e pó.

5. Confecção e montagem:

As etiquetas devem apresentar sua face escrita coladas no liner.

Veja figura anterior.

6. Acabamento do rolo:

O rolo deve apresentar-se livre de poeira ou resíduos mediante aspiração ou processo equivalente.

7. Identificação dos rolos:

A caixa com os rolos deve ser corretamente identificada.

8. Liberação da etiqueta do liner:

As etiquetas devem descolar-se do liner dentro de uma faixa de temperatura de 2° C, 50% umidade relativa do ar, a 43° C, 85% umidade relativa do ar.

9. Emendas:

Em média, uma emenda de 25,4 mm entre etiquetas por rolo. São admitidas no máximo 3 emendas. Veja figura abaixo.

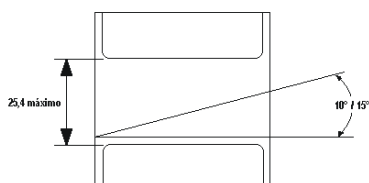

10. Curvatura

Etiquetas destacadas não devem curvar-se mais que: 5,1 mm.

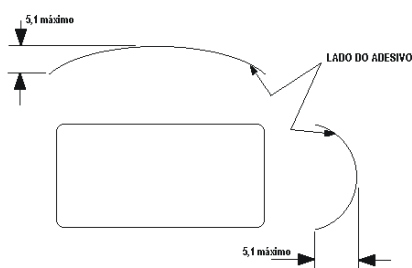

ATENÇÃO

- A impressão deverá ser feita somente nas áreas sem pigmentação (cor).
- A pigmentação poderá ser usada somente como moldura dos valores, descritivo, etc.
- Tome cuidado para que a pigmentação não suje a cabeça de impressão.
- Optando por utilizar cores nas áreas que receberão impressão, a Toledo do Brasil não se responsabilizará pelos danos causados na cabeça de impressão.

12. TERMO DE GARANTIA

A Toledo do Brasil garante seus produtos contra defeitos de fabricação (material e mão de obra) pelo período especificado no certificado de garantia que acompanha o produto, contado a partir da data da Nota Fiscal de venda ao consumidor final, se consideradas as condições estabelecidas por este manual para defeitos devidamente constatados como sendo de fabricação. Nos prazos de garantia citados no certificado de garantia já estão computados o prazo de garantia legal e o prazo de garantia contratual.

Tanto a constatação dos defeitos, como os reparos necessários serão promovidos pela Toledo do Brasil (matriz ou filial) ou uma OTA - Oficina Técnica Autorizada Toledo do Brasil que se encontre mais próxima do local de instalação do equipamento.

Uso da Garantia

Para efeito de garantia, apresente o Certificado de Garantia devidamente preenchido e a Nota Fiscal de compra do equipamento contendo seu número de série.

A garantia fica automaticamente inválida se:

- O equipamento não for instalado e utilizado conforme as instruções contidas neste manual.
- O equipamento tiver sofrido danos por acidentes ou agentes da natureza, maus tratos, descuido, ligação à rede elétrica imprópria, exposição a agentes químicos e/ou corrosivos, presença de água ou insetos no seu interior, utilização em desacordo as instruções deste manual ou ainda por alterações, modificações ou consertos feitos por pessoas ou entidades não credenciadas pela Toledo do Brasil.
- Houver remoção e/ou alteração do número de série ou da placa de identificação do equipamento.
- Constatada adulteração ou rasuras no Certificado de Garantia ou expirada a vigência do período de garantia.

A garantia não cobre:

- Despesas com instalação do equipamento realizada pela Toledo do Brasil ou OTA - Oficina Técnica Autorizada Toledo do Brasil.
- Despesas com mão de obra, materiais, peças e adaptações necessárias à preparação do local para a instalação do equipamento, ou seja: rede elétrica, tomadas, cabos de comunicação, conectores, suportes mecânicos, aterramento, etc.
- Reposição de peças pelo desgaste natural, como teclado, prato de pesagem, painéis, gabinete, bem como a mão de obra utilizada na aplicação das peças e as consequências advindas destas ocorrências.
- Equipamentos ou peças que tenham sido danificadas em consequência de acidentes de transporte ou manuseio, amassamentos, riscos, trincas ou atos e efeitos de catástrofe da natureza.
- Remoção, embalagem, transporte e seguro do equipamento para conserto.

Observações:

- Se ocorrer defeito de fabricação durante o período de garantia, a responsabilidade da Toledo do Brasil será limitada ao fornecimento gratuito do material e do tempo do técnico aplicado no serviço para colocação do produto em operação, desde que o Cliente envie o equipamento à Toledo do Brasil ou pague as horas gastas pelo técnico durante a viagem, bem como as despesas de refeição, estada, quilometragem e pedágio e ainda as despesas de transporte de peças e pesos-padrão, acrescidas dos impostos e taxa de administração.
- No caso de produtos fabricados por terceiros e revendidos pela Toledo do Brasil (PCs, Scanners, Impressoras, CLPs, Etiquetadores e outros), será repassada ao Cliente a garantia do fabricante, cuja data base será a data da fatura para a Toledo do Brasil.
- Não estão incluídas na garantia eventuais visitas solicitadas para limpeza ou ajuste do produto, devido ao desgaste decorrente do uso normal.
- Se o Cliente solicitar a execução de serviços, no período de garantia, fora do horário normal de trabalho da Toledo do Brasil, será cobrada a taxa de serviço extraordinário.
- Em nenhum caso a Toledo do Brasil poderá ser responsabilizada por perda de produtividade ou de dados, danos diretos ou indiretos, reclamações de terceiros, paralisações ou ainda quaisquer outras perdas ou despesas, incluindo lucros cessantes, provenientes do fornecimento. Se, em razão de lei ou acordo, a Toledo do Brasil vier a ser responsabilizada por danos causados ao Cliente, o limite global de tal responsabilidade será equivalente a no máximo 5% do valor do equipamento, ou da parte do equipamento que tiver causado o dano, à vista das características especiais do fornecimento.
- A Toledo do Brasil não autoriza nenhuma pessoa ou entidade a assumir, por sua conta, qualquer outra responsabilidade relativa à garantia de seus produtos além das aqui explicitadas.
- Em alguns dos seus produtos, a Toledo do Brasil disponibiliza imagens de divulgação de segmentos, produzidas por seu Departamento de Comunicação. O Cliente se compromete a utilizá-las exclusivamente em produtos da Toledo do Brasil que contenham recurso de mídia digital, ficando terminantemente proibida sua divulgação em equipamentos de outros fabricantes, reprodução ou comercialização, sob pena de serem tomadas as medidas judiciais cabíveis à espécie.
- Peças e/ou acessórios que forem substituídos em garantia serão de propriedade da Toledo do Brasil.
- Eventuais dúvidas quanto às condições de garantia deverão ser tratadas diretamente com a Toledo do Brasil.

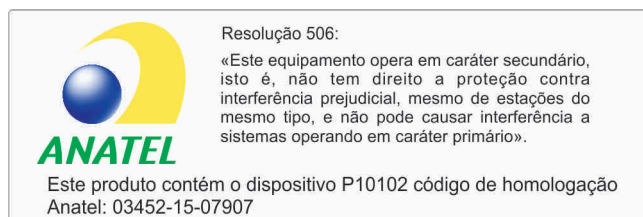

13. ASSISTÊNCIA TÉCNICA

A Toledo do Brasil mantém centros de serviços regionais em todo o país, para assegurar instalação perfeita e desempenho confiável a seus produtos. Além destes centros de serviços, aptos a prestar-lhes a assistência técnica desejada, mediante chamado ou contrato de manutenção periódica, a Toledo do Brasil mantém uma equipe de técnicos residentes em pontos estratégicos, dispondo de peças de reposição originais, para atender com rapidez e eficiência aos chamados mais urgentes.

Quando necessário, ou caso haja alguma dúvida quanto à correta utilização deste manual, entre em contato com a Toledo do Brasil em seu endereço mais próximo.

Araçatuba – SP

Av. José Ferreira Batista, 2941
CEP 16052-000
Tel. (18) 3303-7000

Belém – PA

R. Boaventura da Silva, 1701
CEP 66060-060
Tel. (91) 3182-8900

Belo Horizonte – MG

Av. Portugal, 5011
CEP 31710-400
Tel. (31) 3326-9700

Campinas (Valinhos) – SP

Av. Doutor Altino Gouveia, 827
CEP 13274-350
Tel. (19) 3829-5800

Campo Grande – MS

Av. Eduardo Elias Zahran, 2473
CEP 79004-000
Tel. (67) 3303-9600

Cuiabá – MT

Av. General Melo, 3909
CEP 78070-300
Tel. (65) 3928-9400

Curitiba (Pinhais) – PR

R. João Zaitter, 171
CEP 83324-210
Tel. (41) 3521-8500

Fortaleza – CE

R. Padre Mororó, 915
CEP 60015-220
Tel. (85) 3391-8100

Goiânia – GO

Av. Laurício Pedro Rasmussen, 357
CEP 74620-030
Tel. (62) 3612-8200

Manaus – AM

R. Ajuricaba, 999
CEP 69065-110
Tel. (92) 3212-8600

Maringá – PR

Av. Colombo, 6580
CEP 87020-000
Tel. (44) 3306-8400

Porto Alegre (Canoas) – RS

R. Augusto Severo, 36
CEP 92110-390
Tel. (51) 3406-7500

Recife – PE

R. Dona Arcelina de Oliveira, 48
CEP 51200-200
Tel. (81) 3878-8300

Ribeirão Preto – SP

R. Iguape, 210
CEP 14090-090
Tel. (16) 3968-4800

Rio de Janeiro – RJ

R. da Proclamação, 574
CEP 21040-282
Tel. (21) 3544-2700

Salvador (Lauro de Freitas) – BA

Lot. Varandas Tropicais - Qd. 1 Lt. 20
CEP 42700-000
Tel. (71) 3505-9800

São Bernardo do Campo - SP

R. Manoel Cremonesi, 1
CEP 09851-900
Tel. (11) 4356-9000 - Fax: (11) 4356-9460

São José dos Campos – SP

R. Icatu, 702
CEP 12237-010
Tel. (12) 3203-8700

Uberlândia – MG

R. Ipiranga, 297
CEP 38400-036
Tel. (34) 3303-9500

Vitória (Serra) – ES

R. Pedro Zangrandi, 395
CEP 29164-020
Tel. (27) 3182-9900

Toledo do Brasil
Indústria de Balanças Ltda.

toledobrasil.com.br